

GAIN DE PLACE

EN TRANSPORT ET STOCKAGE

Logistique



TRANSOPLAST

Table des matières



04 - 15

04 - 07

08

09

10

11

12 - 13

14 - 15

Bacs gerbables - pleins

Bacs gerbables EURONORM

Bacs gerbables HEAVY DUTY

Bacs gerbables UNIBOX

Bacs gerbables VDA R-KLT / Coiffes pour palettes

Bacs gerbables VDA RL-KLT / Boxes pliants VDA-KLT

Bacs à couvercle EURONORM

Valises



16 - 19

16 - 17

18

19

Caisses gerbables - ajourées

Caisses gerbables Série R

Caisses gerbables Série A

Caisses gerbables Série RX



20 - 25

20 - 21

22 - 23

24

24

25

Bacs gerbables emboîtables

Bacs gerbables emboîtables TELLUS

Bacs gerbables emboîtables BICOLORE

Bacs gerbables emboîtables COMBI

Caisses de blanchisserie

Bacs de distribution INTEGRA



26 - 29

26

27

27

28 - 29

29

Boxes pliants

Boxes pliants CMB

Boxes pliants NG

Boxes pliants DB

Caisses pliantes MULTIWAY

Caisses pliantes SHOP BOX



30 - 31

Bacs à bec EURONORM

Bacs gerbables avec ouverture de préhension



32 - 37

32

33

34

35

36

37

Bacs à bec SYSTEME 9000

Bacs de rangement

Bacs modulaires

Bacs divisibles Série 4500

Bacs divisibles Série 9100

Bacs divisibles Série 9200

Système de rayonnage



38 - 41

38 - 39

40 - 41

Caisses-palettes pliantes

MAGNUM BOX

MAGNUM Optimum BOX



42 - 47

42

43 - 45

46

47

Caisses-palettes

MINI BOX

BIG BOX

Modèles spéciaux BIG BOX

GEO BOX et MAXI BOX



48

Bacs de volume

Conteneurs TP et MU



49

Seaux

Seaux en plastique



50 - 51

Cuves et tonneaux

Cuves et tonneaux en plastique



52 - 53

Fûts et réservoirs

Fûts et réservoirs en plastique



54 - 57

Conteneurs à déchets

54

55

56

57

Conteneurs de pré-tri / Poubelles

Bacs de récupération

Conteneurs 2 roues

Conteneurs 4 roues



58 - 59

58

59

Conteneurs de rétention

Bacs de rétention

Palettes de rétention



60 - 61

60

61

Supports roulants

Chariots de transport

Conteneurs roulants



62

Caillebotis

Caillebotis en plastique



63

Accessoires



Bacs gerbables EURONORM

Nos bacs gerbables **EURONORM** offrent un large éventail de possibilités afin de rendre la gestion de vos marchandises la plus efficace possible. Grâce à la grande variété de dimensions et de versions, ils se prêtent à de multiples applications dans pratiquement toutes les organisations. Les bacs gerbables EURONORM s'empilent de manière extrêmement stable et

peuvent être utilisés, grâce à leurs dimensions standardisées, sur des chariots de transport (page 60), conteneurs roulants (page 61) et sur les actuelles palettes en plastique (consultez à cette fin notre dépliant sur les palettes, disponible séparément). Leurs parois droites permettent une exploitation optimale de l'espace et les bacs peuvent être utilisés de manière très efficace.



200 x 150 mm - 300 x 200 mm - 400 x 300 mm



Bac gerbable 200 x 150

Dimensions	200 x 150 x H 145 mm
Volume	3 litres
Exécution	Fond lisse.
Couleur	Gris
Référence	6496.760.502



Bac gerbable 300 x 200

Dimensions	300 x 200 x H 120 mm
Volume	5 litres
Exécution	Fond lisse.
Couleur	Gris
Référence	73.3212.1000



Bac gerbable 300 x 200

Dimensions	300 x 200 x H 145 mm
Volume	6 litres
Exécution	Fond lisse.
Couleur	Gris
Référence	6487.760.502



Bac gerbable 300 x 200

Dimensions	300 x 200 x H 170 mm
Volume	7 litres
Exécution	Fond lisse.
Couleur	Gris
Référence	73.3217.1000



Bac gerbable 400 x 300

Dimensions	400 x 300 x H 55 mm
Volume	4 litres
Exécution	Fond lisse.
Couleur	Gris
Référence	73.4305.1000



Bac gerbable 400 x 300

Dimensions	400 x 300 x H 75 mm
Volume	6 litres
Exécution	Fond lisse.
Couleur	Gris
Référence	73.4308.1000



Bac gerbable 400 x 300

Dimensions	400 x 300 x H 120 mm
Volume	11 litres
Exécution	Fond lisse et poignées ouvertes (GOH) ou fermées (GDH).
Couleur	Gris
Référence	30.412.GOH/GDH



Bac gerbable 400 x 300

Dimensions	400 x 300 x H 145 mm
Volume	13 litres
Exécution	Fond lisse.
Couleur	Gris
Référence	6468.001.502



Bac gerbables 400 x 300

Dimensions	400 x 300 x H 175 mm
Volume	16 litres
Exécution	Fond lisse et poignées ouvertes (GOH) ou fermées (GDH).
Couleur	Gris
Référence	30.418.GOH/GDH



Bacs gerbables - pleins

400 x 300 mm



Bac gerbable 400 x 300	
Dimensions	400 x 300 x H 236 mm
Volume	21,5 litres
Exécution	Fond lisse et poignées ouvertes (GOH) ou fermées (GDH).
Couleur	Gris
Référence	30.424.GOH/GDH



Bac gerbable 400 x 300	
Dimensions	400 x 300 x H 270 mm
Volume	25 litres
Exécution	Fond lisse.
Couleur	Gris
Référence	2343.750.502



Bac gerbable 400 x 300	
Dimensions	400 x 300 x H 320 mm
Volume	28,5 litres
Exécution	Fond renforcé et poignées ouvertes (ROH) ou fermées (RDH).
Couleur	Gris
Référence	30.432.ROH/RDH



Bac gerbable 400 x 300	
Dimensions	400 x 300 x H 400 mm
Volume	37,5 litres
Exécution	Fond renforcé et poignées ouvertes (ROH) ou fermées (RDH).
Couleur	Gris
Référence	30.440.ROH/RDH



Fond lisse – fond renforcé	
Les bacs gerbables EURONORM sont disponibles avec fond lisse (G) ou fond renforcé (R) pour les marchandises plus lourdes.	



Poignées ouvertes ou fermées	
Les bacs gerbables dont la référence contient la mention OH ou DH sont disponibles avec poignées ouvertes (OH) ou fermées (DH).	

Couvercles



Couvercle à poser 200 x 150	
Dimensions	200 x 150 mm
Exécution	Couvercle à poser pour bacs gerbables avec réf. 6496.760.502.
Couleur	Gris
Référence	10.3.944.0



Couvercle à charnière 300 x 200	
Dimensions	300 x 200 mm
Exécution	Couvercle à charnière pour bacs gerbables avec réf. 73.3212.1000 et 73.3217.1000.
Couleur	Gris
Référence	73.3020.D.20



Couvercle à poser 300 x 200	
Dimensions	300 x 200 mm
Exécution	Couvercle à poser pour bacs gerbables avec réf. 6487.760.502.
Couleur	Gris
Référence	4160.820.502



Couvercle à charnière 400 x 300	
Dimensions	400 x 300 mm
Exécution	Couvercle à charnière pour bacs gerbables avec réf. 73.4305.1000 et 73.4308.1000.
Couleur	Gris
Référence	72.43D.0



Couvercle à charnière 400 x 300	
Dimensions	400 x 300 mm
Exécution	Couvercle à charnière pour bacs gerbables avec réf. commençant par 30.4...
Couleur	Gris
Référence	30.400.SD.1



Couvercle à poser 400 x 300	
Dimensions	400 x 300 mm
Exécution	Couvercle à poser pour bacs gerbables avec réf. commençant par 30.4...
Couleur	Gris
Référence	30.400.OD.1



Couvercle à pince 400 x 300	
Dimensions	400 x 300 mm
Exécution	Couvercle à pince pour bac gerbable avec réf. 6468.001.502.
Couleur	Gris
Référence	5787.820.502



Couvercle à pince 400 x 300	
Dimensions	400 x 300 mm
Exécution	Couvercle à pince pour bac gerbable avec réf. 2343.750.502 et 30.4...
Couleur	Gris
Référence	2340.820.502

Bacs gerbables - pleins



600 x 400 mm



Bac gerbable 600 x 400

Dimensions	600 x 400 x H 50 mm
Volume	8 litres
Exécution	Fond lisse.
Couleur	Gris
Référence	12.21.008



Bac gerbable 600 x 400

Dimensions	600 x 400 x H 75 mm
Volume	14 litres
Exécution	Fond lisse.
Couleur	Gris
Référence	30.608.GDH.1



Bac gerbable 600 x 400

Dimensions	600 x 400 x H 75 mm
Volume	14 litres
Exécution	Fond lisse et un séparateur fixe, 18 cases 120 x 95 mm.
Couleur	Gris
Référence	6497.500.502



Bac gerbable 600 x 400

Dimensions	600 x 400 x H 100 mm
Volume	19 litres
Exécution	Fond lisse.
Couleur	Gris
Référence	6470.750.502



Bac gerbable 600 x 400

Dimensions	600 x 400 x H 120 mm
Volume	23 litres
Exécution	Fond lisse et poignées ouvertes (GOH) ou fermées (GDH).
Couleur	Gris
Référence	30.612.GO/GDH



Bac gerbable 600 x 400

Dimensions	600 x 400 x H 145 mm
Volume	25 litres
Exécution	Fond lisse et poignées ouvertes.
Couleur	Gris
Référence	6472.750.502



Bac gerbable 600 x 400

Dimensions	600 x 400 x H 175 mm
Volume	33 litres
Exécution	Fond lisse et poignées ouvertes (GOH) ou fermées (GDH).
Couleur	Gris
Référence	30.617.GO/GDH



Bac gerbable 600 x 400

Dimensions	600 x 400 x H 220 mm
Volume	43 litres
Exécution	Fond lisse et poignées ouvertes (GOH) ou fermées (GDH).
Couleur	Gris
Référence	30.622.GO/GDH



Bac gerbable 600 x 400

Dimensions	600 x 400 x H 280 mm
Volume	55 litres
Exécution	Fond renforcé et poignées ouvertes (ROH) ou fermées (RDH).
Couleur	Gris
Référence	30.628.ROH/RDH



Bac gerbable 600 x 400

Dimensions	600 x 400 x H 320 mm
Volume	64 litres
Exécution	Fond renforcé et poignées ouvertes (ROH) ou fermées (RDH).
Couleur	Gris
Référence	30.632.ROH/RDH



Bac gerbable 600 x 400

Dimensions	600 x 400 x H 425 mm
Volume	86 litres
Exécution	Fond renforcé et poignées ouvertes (ROH) ou fermées (RDH).
Couleur	Gris
Référence	30.642.ROH/RDH



Bac gerbable 600 x 400

Dimensions	600 x 400 x H 440 mm
Volume	87 litres
Exécution	Fond renforcé et quatre poignées ouvertes.
Couleur	Gris
Référence	2368.750.502



Bacs gerbables - pleins

800 x 400 mm - 1000 x 400 mm - 800 x 600 mm



Bac gerbable 800 x 400

Dimensions	800 x 400 x H 200 mm
Volume	54 litres
Exécution	Fond lisse et poignées fermées.
Couleur	Gris
Référence	6488.005.502



Bac gerbable 1000 x 400

Dimensions	1000 x 400 x H 214 mm
Volume	67 litres
Exécution	Fond renforcé et poignées fermées.
Couleur	Gris
Référence	8716.005.502



Bac gerbable 800 x 600

Dimensions	800 x 600 x H 200 mm
Volume	80 litres
Exécution	Fond lisse et poignées ouvertes.
Couleur	Gris
Référence	6489.750.502



Bac gerbable 800 x 600

Dimensions	800 x 600 x H 300 mm
Volume	123 litres
Exécution	Fond lisse et poignées ouvertes.
Couleur	Gris
Référence	6491.750.502



Bac gerbable 800 x 600

Dimensions	800 x 600 x H 415 mm
Volume	165 litres
Exécution	Fond renforcé et poignées ouvertes (750) ou fermées (000).
Couleur	Gris
Référence	6440.750.502 (poignées ouvertes)
Référence	6440.000.502 (poignées fermées)



Impression

Pour désigner leur propriétaire ou pour une meilleure identification de leur application, les bacs gerbables peuvent être munis d'une impression ; telle qu'un logo d'entreprise, un texte en lettres standard ou une numérotation (croissante).

Couvercles



Couvercle à poser 600 x 400

Dimensions	600 x 400 mm
Exécution	Couvercle à poser pour bac gerbable avec réf. 12.21.008.
Couleur	Gris
Référence	8714.820.502



Couvercle à charnière 600 x 400

Dimensions	600 x 400 mm
Exécution	Couvercle à charnière pour bacs gerbables avec réf. commençant par 30.6...
Couleur	Gris
Référence	30.600.5D.1



Couvercle à poser 600 x 400

Dimensions	600 x 400 mm
Exécution	Couvercle à poser pour bacs gerbables avec réf. commençant par 30.6...
Couleur	Gris
Référence	30.600.0D.1



Couvercle à crochet 600 x 400

Dimensions	600 x 400 mm
Exécution	Couvercle à crochet pour bacs gerbables avec réf. commençant par 64...
Couleur	Gris
Référence	5786.820.502



Couvercle à pince 600 x 400

Dimensions	600 x 400 mm
Exécution	Couvercle à pince pour bac gerbable avec réf. 2368.750.502.
Couleur	Gris
Référence	2360.820.502



Couvercle à poser 800 x 600

Dimensions	800 x 600 mm
Exécution	Couvercle à poser pour bacs gerbables 800 x 600 mm.
Couleur	Gris
Référence	6440.820.502



Bacs gerbables HEAVY DUTY 600 x 400 mm

Pour des utilisations avec de lourdes charges, nos bacs gerbables **HEAVY DUTY** sont munis d'un fond renforcé. Notamment dans l'industrie, il s'agit souvent d'une caractéristique indispensable pour manipuler efficacement des marchandises plus lourdes. Les bacs gerbables HEAVY DUTY sont disponibles en format EURONORM 600 x 400 mm et dans la plupart des hauteurs actuelles. Grâce à leurs dimensions, ils sont parfaitement adaptés à une utilisation sur des palettes en plastique, dans des conteneurs roulants ou des chariots de transport.



Bac gerbable 600 x 400		charges lourdes
Dimensions	600 x 400 x H 85 mm	
Volume	16 litres	
Exécution	Fond renforcé et poignées fermées.	
Couleur	Gris	
Référence	3648.000	



Bac gerbable 600 x 400		charges lourdes
Dimensions	600 x 400 x H 125 mm	
Volume	23 litres	
Exécution	Fond renforcé et poignées fermées.	
Couleur	Gris	
Référence	3612.000	



Bac gerbable 600 x 400		charges lourdes
Dimensions	600 x 400 x H 210 mm	
Volume	39 litres	
Exécution	Fond renforcé et poignées ouvertes.	
Couleur	Gris	
Référence	3620.750	



Bac gerbable 600 x 400		charges lourdes
Dimensions	600 x 400 x H 260 mm	
Volume	50 litres	
Exécution	Fond renforcé et poignées ouvertes.	
Couleur	Gris	
Référence	3625.750	



Bac gerbable 600 x 400		charges lourdes
Dimensions	600 x 400 x H 310 mm	
Volume	60 litres	
Exécution	Fond renforcé et poignées ouvertes.	
Couleur	Gris	
Référence	3630.750	



Bac gerbable 600 x 400		charges lourdes
Dimensions	600 x 400 x H 360 mm	
Volume	71 litres	
Exécution	Fond renforcé et poignées ouvertes.	
Couleur	Gris	
Référence	3635.750	



Bac gerbable 600 x 400		charges lourdes
Dimensions	600 x 400 x H 410 mm	
Volume	81 litres	
Exécution	Fond renforcé et poignées ouvertes.	
Couleur	Gris	
Référence	3640.750	



Couvercle à poser 600 x 400		charges lourdes
Dimensions	600 x 400 mm	
Exécution	Couvercle à poser pour bacs gerbables charges lourdes avec réf. commençant par 36...	
Couleur	Gris	
Référence	3643.823	



Fond renforcé	
Les bacs gerbables HEAVY DUTY sont dotés d'un fond particulièrement renforcé pour des charges lourdes.	



Bacs gerbables - pleins

Bacs gerbables UNIBOX 400 x 300 mm - 600 x 400 mm

Les bacs gerbables **UNIBOX** se distinguent par leur design parfaitement étudié. L'absence presque totale de rainures extérieures et les larges coins arrondis de rayon important rendent les Unibox très faciles à nettoyer et vider. Malgré l'absence de rainures, les UNIBOX sont extrêmement stables et résistants aux chocs. Ces bacs présentent un fond lisse et stable et sont fabriqués en PEHD très épais. Ils conviennent donc

parfaitement pour une utilisation intensive sur convoyeurs à rouleaux. Les poignées ergonomiques veillent en outre à ce que les UNIBOX soient facilement manipulables, même lourdement chargés. Les versions en 600 x 400 peuvent en outre être aérées tout en étant empilées, étant donné que le bord supérieur est plus bas de deux côtés.



UNIBOX 400 x 300	
Dimensions	400 x 300 x H 165 mm
Volume	14 litres
Exécution	Parois et fond lisses.
Couleur	Bleu (623), rouge (215)
Référence	7903.750 + numéro de couleur



UNIBOX 600 x 400	
Dimensions	600 x 400 x H 145 mm
Volume	24 litres
Exécution	Parois et fond lisses.
Couleur	Bleu (623), rouge (215), blanc naturel (102)
Référence	7904.750 + numéro de couleur



UNIBOX 600 x 400	
Dimensions	600 x 400 x H 225 mm
Volume	40 litres
Exécution	Parois et fond lisses.
Couleur	Bleu (623), rouge (215), blanc naturel (102)
Référence	7905.750 + numéro de couleur



UNIBOX 600 x 400	
Dimensions	600 x 400 x H 300 mm
Volume	54 litres
Exécution	Parois et fond lisses.
Couleur	Bleu (623), rouge (215), blanc naturel (102)
Référence	7906.750 + numéro de couleur

Couvercles



Fentes d'aération	
Pour une bonne aération du contenu, les bords supérieurs des parois des deux côtés des UNIBOX de dimensions 600 x 400 sont plus bas.	



Coins arrondis	
Les bacs gerbables UNIBOX sont munis de larges coins arrondis de rayon important, permettant de les vider et de les nettoyer facilement.	



Couvercle à poser UNIBOX 400 x 300	
Dimensions	400 x 300 mm
Exécution	Couvercle à poser pour bac gerbable UNIBOX 400 x 300 mm.
Couleur	Gris
Référence	6410.820



Couvercle à poser UNIBOX 600 x 400	
Dimensions	600 x 400 mm
Exécution	Couvercle à poser pour bacs gerbables UNIBOX 600 x 400 mm.
Couleur	Gris
Référence	7905.822

Bacs gerbables VDA-KLT

Selon la norme VDA-4500

Les bacs gerbables KLT sont spécialement conçus pour des applications dans le secteur automobile (VDA). Pour cette utilisation, les bacs gerbables KLT sont tous dotés de renforts latéraux, de manière à répondre à toutes les exigences de manipulation dans des systèmes automatisés. Les bacs gerbables VDA existent dans plusieurs dimensions EURONORM et sont en outre, pour la plupart, compatibles avec d'autres bacs EURONORM. Les bacs gerbables de la série R-KLT disposent d'un fond en plus renforcé, atteignant une capacité de charge de 20 kg.

Les bacs gerbables RL-KLT présentent un fond lisse. Par conséquent, ces bacs doivent être moins lourdement chargés, mais sont plus légers et plus faciles à manipuler. Associés aux palettes en plastique et aux coiffes pour palette correspondantes, il est possible de créer une unité de gerbage efficace et sûre pour le transport et le stockage. Les coiffes pour palette sont placées sur le dessus des bacs et éventuellement fixées à la palette à l'aide de sangles d'arrimage.

Bacs gerbables VDA R-KLT



R-KLT 3215

Dimensions	297 x 198 x H 147 mm
Volume	5 litres
Exécution	Fond lisse.
Couleur	Bleu foncé
Référence	4150.760.661



R-KLT 4315

Dimensions	396 x 297 x H 147 mm
Volume	10 litres
Exécution	Fond extra renforcé.
Couleur	Bleu foncé
Référence	4151.760.661



R-KLT 4329

Dimensions	396 x 297 x H 280 mm
Volume	22 litres
Exécution	Fond extra renforcé.
Couleur	Bleu foncé
Référence	4152.760.661



R-KLT 6415

Dimensions	594 x 396 x H 147 mm
Volume	22 litres
Exécution	Fond extra renforcé.
Couleur	Bleu foncé
Référence	4154.760.661



R-KLT 6429

Dimensions	594 x 396 x H 280 mm
Volume	48 litres
Exécution	Fond extra renforcé.
Couleur	Bleu foncé
Référence	4153.760.661



Fond renforcé

Les bacs gerbables VDA R-KLT sont dotés d'un fond particulièrement renforcé ayant une capacité de charge de 20 kg. Le fond est conçu de telle sorte que ces bacs peuvent être empilés en couche croisée.

Coiffes pour palettes



Coiffe pour palettes 1200 x 800

Dimensions	1205 x 808 x H 94 mm
Exécution	Coiffe pour le centrage de tous les bacs de type VDA KLT sur palettes Euro. Crée une unité de gerbage sûr pour le transport et le stockage avec des installations sprinkler. Apte à l'utilisation de sangles d'arrimage.
Couleur	Noir
Référence	6015.830.930



Coiffe pour palettes 1200 x 1000

Dimensions	1229 x 1030 x H 84 mm
Exécution	Coiffe pour le centrage de tous les bacs de type VDA KLT sur palettes industrielles. Crée une unité de gerbage sûr pour le transport et le stockage. Avec des angles intégrés pour le centrage de la palette suivante. Apte à l'utilisation de sangles d'arrimage.
Couleur	Noir
Référence	6017.830.930

Bacs gerbables VDA RL-KLT



RL-KLT 3147

Dimensions	297 x 198 x H 147 mm
Volume	5 litres
Exécution	Fond lisse avec des trous d'écoulement.
Couleur	Bleu
Référence	4170.004.662



RL-KLT 4147

Dimensions	396 x 297 x H 147 mm
Volume	12 litres
Exécution	Fond lisse avec des trous d'écoulement.
Couleur	Bleu
Référence	4171.004.662



RL-KLT 4280

Dimensions	396 x 297 x H 280 mm
Volume	24 litres
Exécution	Fond lisse avec des trous d'écoulement.
Couleur	Bleu
Référence	4172.004.662



RL-KLT 6147

Dimensions	594 x 396 x H 147 mm
Volume	25 litres
Exécution	Fond lisse avec des trous d'écoulement.
Couleur	Bleu
Référence	4174.004.662



RL-KLT 6280

Dimensions	594 x 396 x H 280 mm
Volume	52 litres
Exécution	Fond lisse avec des trous d'écoulement.
Couleur	Bleu
Référence	4173.004.662



Fond lisse avec trous d'écoulement

La série VDA RL-KLT présente un fond percé de trous d'écoulement permettant l'utilisation d'installations sprinkler dans des entrepôts.

Couvercles



Couvercle à poser VDA-KLT 300 x 200

Dimensions	300 x 200 mm
Exécution	Couvercle à poser pour des bacs gerbables VDA-KLT.
Couleur	Bleu foncé (661), bleu clair (662)
Référence	4160.820 + numéro de couleur



Couvercle à poser VDA-KLT 400 x 300

Dimensions	400 x 300 mm
Exécution	Couvercle à poser pour des bacs gerbables VDA-KLT.
Couleur	Bleu foncé (661), bleu clair (662)
Référence	4161.821 + numéro de couleur



Couvercle à poser VDA-KLT 600 x 400

Dimensions	600 x 400 mm
Exécution	Couvercle à poser pour des bacs gerbables et des boîtes pliées VDA-KLT.
Couleur	Bleu foncé (661), bleu clair (662)
Référence	4162.821 + numéro de couleur

Boîtes pliées VDA-KLT

Afin de répondre aux exigences du secteur automobile (VDA), nous avons développé deux versions pliantes du bac gerbable rigide KLT. Les boîtes pliées KLT peuvent naturellement être empilées sur les versions KLT à parois rigides. La fabrication de bacs KLT en version pliante permet de réduire les coûts logistiques.



Boîte pliante VDA-KLT 600 x 400

Dimensions	600 x 400 x H 280 mm
Volume	49 litres
Exécution	Parois fermées et fond extra renforcé avec côtes.
Couleur	Bleu
Référence	4146.761.626



Boîte pliante VDA-KLT 600 x 400

Dimensions	600 x 400 x H 280 mm
Volume	53 litres
Exécution	Parois fermées et fond lisse.
Couleur	Grise
Référence	4146.760.502



Bacs à couvercle EURONORM

Nos bacs à couvercle EURONORM sont dotés d'un couvercle qui s'articule sur un des côtés longs. Le côté opposé peut être équipé de fermetures à ressort. Cela permet de verrouiller le couvercle. Naturellement, le couvercle est amovible. La structure modulaire des bacs à couvercle permet de les empiler les uns sur les autres. Les dimensions EURONORM permettent une

utilisation sur des palettes Euro, des palettes industrielles, des conteneurs roulants et des chariots de transport. Les bacs à couvercle peuvent être fabriqués avec divers intérieurs et différentes options sont disponibles (illustrations à la page 15). Les versions plus hautes sont équipées de série d'un fond grillagé extrêmement résistant.

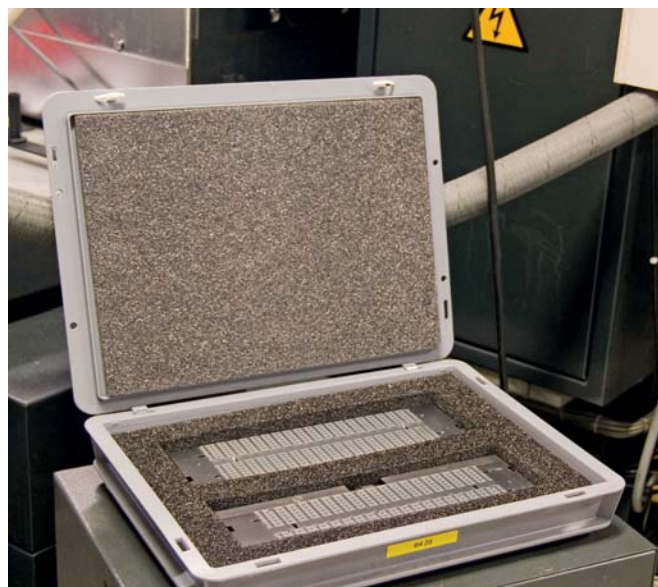

300 x 200 mm - 400 x 300 mm



Bac à couvercle 300 x 200

Dimensions	300 x 200 x H 135 mm
Volume	5 litres
Exécution	Fond lisse.
Couleur	Gris
Référence	73.3212.DB



Bac à couvercle 300 x 200

Dimensions	300 x 200 x H 185 mm
Volume	7 litres
Exécution	Fond lisse.
Couleur	Gris
Référence	73.3217.DB



Bac à couvercle 400 x 300

Dimensions	400 x 300 x H 65 mm
Volume	4 litres
Exécution	Fond lisse.
Couleur	Gris
Référence	73.4305.DB



Bac à couvercle 400 x 300

Dimensions	400 x 300 x H 85 mm
Volume	6 litres
Exécution	Fond lisse.
Couleur	Gris
Référence	73.4308.DB



Bac à couvercle 400 x 300

Dimensions	400 x 300 x H 133 mm
Volume	11 litres
Exécution	Fond lisse.
Couleur	Gris
Référence	30.412.DB



Bac à couvercle 400 x 300

Dimensions	400 x 300 x H 190 mm
Volume	16 litres
Exécution	Fond lisse.
Couleur	Gris
Référence	30.418.DB



Bacs gerbables - pleins

400 x 300 mm - 600 x 400 mm



Bac à couvercle 400 x 300

Dimensions	400 x 300 x H 250 mm
Volume	21,5 litres
Exécution	Fond lisse.
Couleur	Gris
Référence	30.424.DB



Bac à couvercle 400 x 300

Dimensions	400 x 300 x H 335 mm
Volume	28,5 litres
Exécution	Fond renforcé.
Couleur	Gris
Référence	30.432.DB



Bac à couvercle 400 x 300

Dimensions	400 x 300 x H 415 mm
Volume	37,5 litres
Exécution	Fond renforcé.
Couleur	Gris
Référence	30.440.DB



Bac à couvercle 600 x 400

Dimensions	600 x 400 x H 90 mm
Volume	14 litres
Exécution	Fond lisse.
Couleur	Gris
Référence	30.608.DB



Bac à couvercle 600 x 400

Dimensions	600 x 400 x H 135 mm
Volume	23 litres
Exécution	Fond lisse.
Couleur	Gris
Référence	30.612.DB



Bac à couvercle 600 x 400

Dimensions	600 x 400 x H 185 mm
Volume	33 litres
Exécution	Fond lisse.
Couleur	Gris
Référence	30.617.DB



Bac à couvercle 600 x 400

Dimensions	600 x 400 x H 235 mm
Volume	43 litres
Exécution	Fond lisse.
Couleur	Gris
Référence	30.622.DB



Bac à couvercle 600 x 400

Dimensions	600 x 400 x H 295 mm
Volume	55 litres
Exécution	Fond renforcé.
Couleur	Gris
Référence	30.628.DB



Bac à couvercle 600 x 400

Dimensions	600 x 400 x H 335 mm
Volume	64 litres
Exécution	Fond renforcé.
Couleur	Gris
Référence	30.632.DB



Bac à couvercle 600 x 400

Dimensions	600 x 400 x H 439 mm
Volume	86 litres
Exécution	Fond renforcé.
Couleur	Gris
Référence	30.642.DB



Fermetures à ressort

Dimensions	28 x 39 x H 7 mm
Exécution	Set de 2 fermetures à ressort pour des couvercles à charnière.
Couleur	Blanc
Référence	10.89.4.862



Système pour dossiers suspendus

Les bacs à couvercle peuvent être équipés d'un système de suspension en aluminium pour dossiers suspendus A4. Les bacs à couvercle 30.432.DB (400 x 300 x H 335 mm) ou 30.632.DB (600 x 400 x H 335 mm) servent de base à ce système.



Valises

Une gamme très complète de bacs à poignées de valise et couvercles à charnières verrouillables. Ces **valises** s'empilent parfaitement les unes sur les autres et sont munies d'un fond lisse ou d'un fond renforcé extrêmement résistant. Grâce au système de verrouillage pratique du couvercle à charnières, l'ouverture et la fermeture des valises est un jeu d'enfant. Naturellement, les valises EURONORM peuvent être équipées de bacs de rangement, de bandes de séparation, de séparateurs et d'intérieurs en mousse. Elles sont par ailleurs compatibles avec des palettes Euro, des palettes industrielles, des conteneurs roulants et des chariots de transport. Grâce à cette flexibilité et à la grande variété de dimensions, elles se prêtent à de multiples applications dans pratiquement toutes les organisations.



400 x 300 mm



Valise 400 x 300	
Dimensions	400 x 300 x H 65 mm
Volume	4 litres
Exécution	Fond lisse.
Poignée de valise	À un côté long.
Couleur	Gris
Référence	73.4305.KO



Valise 400 x 300	
Dimensions	400 x 300 x H 85 mm
Volume	6 litres
Exécution	Fond lisse.
Poignée de valise	À un côté long.
Couleur	Gris
Référence	73.4308.KO



Valise 400 x 300	
Dimensions	400 x 300 x H 133 mm
Volume	11 litres
Exécution	Fond lisse.
Poignée de valise	À un côté long.
Couleur	Gris
Référence	30.412.KO



Valise 400 x 300	
Dimensions	400 x 300 x H 190 mm
Volume	16 litres
Exécution	Fond lisse.
Poignée de valise	À un côté long.
Couleur	Gris
Référence	30.418.KO



Valise 400 x 300	
Dimensions	400 x 300 x H 250 mm
Volume	21,5 litres
Exécution	Fond lisse.
Poignée de valise	Aux deux côtés courts.
Couleur	Gris
Référence	30.424.KO



Valise 400 x 300	
Dimensions	400 x 300 x H 335 mm
Volume	28,5 litres
Exécution	Fond renforcé.
Poignée de valise	Aux deux côtés courts.
Couleur	Gris
Référence	30.432.KO



Bacs gerbables - pleins

400 x 300 mm - 600 x 400 mm



Valise 400 x 300

Dimensions	400 x 300 x H 415 mm
Volume	37,5 litres
Exécution	Fond renforcé.
Poignée de valise	Aux deux côtés courts.
Couleur	Gris
Référence	30.440.KO



Valise 600 x 400

Dimensions	600 x 400 x H 90 mm
Volume	14 litres
Exécution	Fond lisse.
Poignée de valise	À un côté long.
Couleur	Gris
Référence	30.608.KO



Valise 600 x 400

Dimensions	600 x 400 x H 135 mm
Volume	23 litres
Exécution	Fond lisse.
Poignée de valise	À un côté long.
Couleur	Gris
Référence	30.612.KO



Valise 600 x 400

Dimensions	600 x 400 x H 185 mm
Volume	33 litres
Exécution	Fond lisse.
Poignée de valise	À un côté long.
Couleur	Gris
Référence	30.617.KO



Valise 600 x 400

Dimensions	600 x 400 x H 235 mm
Volume	43 litres
Exécution	Fond lisse.
Poignée de valise	Aux deux côtés courts.
Couleur	Gris
Référence	30.622.KO



Valise 600 x 400

Dimensions	600 x 400 x H 295 mm
Volume	55 litres
Exécution	Fond renforcé.
Poignée de valise	Aux deux côtés courts.
Couleur	Gris
Référence	30.628.KO



Valise 600 x 400

Dimensions	600 x 400 x H 335 mm
Volume	64 litres
Exécution	Fond renforcé.
Poignée de valise	Aux deux côtés courts.
Couleur	Gris
Référence	30.632.KO



Valise 600 x 400

Dimensions	600 x 400 x H 439 mm
Volume	86 litres
Exécution	Fond renforcé.
Poignée de valise	Aux deux côtés courts.
Couleur	Gris
Référence	30.642.KO



Renfort de charnière

Dimensions	14 x 10 mm
Exécution	Renforts de charnière métalliques pour valises et bacs à couvercle; sont livrés par set de 2 pièces.
Référence	10.89.3.832



Cachetage

Nos valises peuvent être scellées. Les cachetages sont vendus séparément.



Séparateur en plastique

Les séparateurs en plastique sont disponibles sur mesure. Réalisation après concertation.



Intérieur en mousse

Les intérieurs en mousse sont disponibles sur mesure. Réalisation après concertation.



Caisses gerbables Série R

Largement ajouré: 600 x 400 mm

Les caisses gerbables ajourées de la **série R** sont notamment utilisées lorsque les produits doivent être aérés ou lorsque les bacs doivent être légers mais néanmoins stables. À cette fin, les caisses gerbables sont munies d'un fond ajouré et renforcé. Toutes les caisses sont fabriquées en plastique convenant pour les denrées alimentaires et peuvent dès lors être en contact avec des denrées non emballées sans aucun problème. Grâce à la grande variété de dimensions et de versions, ces caisses gerbables se prêtent à de nombreuses applications et dans de nombreux

secteurs d'activités. Les dimensions standardisées permettent une utilisation sur les palettes en plastique actuelles, des chariots de transport et des conteneurs roulants. L'exécution R 650 x 450 mm fait exception. Pour cette exécution, nous fournissons des chariots spéciaux. Les caisses gerbables de la série R 600 x 400 mm peuvent être équipées de différentes variétés de fonds spéciaux. Cette option est déjà disponible à partir de 500 pièces. Cela permet d'adapter les caisses gerbables de la série R à de multiples applications et à de nombreux souhaits.



Série R 600 x 400	
Dimensions	600 x 400 x H 87 mm
Volume	15 litres
Exécution	Parois et fond finement ajourés. Fond renforcé. Modèle léger.
Couleur	Orange (117), brun (118)
Référence	30.175.17 + numéro de couleur



Série R 600 x 400	
Dimensions	600 x 400 x H 87 mm
Volume	15 litres
Exécution	Parois finement et fond largement ajourés. Fond renforcé.
Couleur	Orange
Référence	30.107.0117.15



Série R 600 x 400	
Dimensions	600 x 400 x H 99 mm
Volume	17,8 litres
Exécution	Parois et fond finement ajourés. Fond renforcé. Modèle léger.
Couleur	Orange (117), brun (118)
Référence	30.185.17 + numéro de couleur



Série R 600 x 400	
Dimensions	600 x 400 x H 99 mm
Volume	17,8 litres
Exécution	Parois finement et fond largement ajourés. Fond renforcé.
Couleur	Orange
Référence	30.108.0117.15



Série R 600 x 400	
Dimensions	600 x 400 x H 130 mm
Volume	24 litres
Exécution	Parois et fond largement ajourés. Fond renforcé.
Couleur	Orange
Référence	30.113.0117.15



Série R 600 x 400	
Dimensions	600 x 400 x H 154 mm
Volume	29,3 litres
Exécution	Parois et fond largement ajourés. Fond renforcé.
Couleur	Orange
Référence	30.115.0117.15



Caisses gerbables - ajourées

600 x 400 mm - 650 x 450 mm



Série R 600 x 400	
Dimensions	600 x 400 x H 171 mm
Volume	33 litres
Exécution	Parois et fond largement ajourés. Fond renforcé.
Couleur	Orange
Référence	30.117.0117.15



Série R 600 x 400	
Dimensions	600 x 400 x H 198 mm
Volume	38,3 litres
Exécution	Parois et fond largement ajourés. Fond renforcé.
Couleur	Orange
Référence	30.120.0117.15



Série R 600 x 400	
Dimensions	600 x 400 x H 250 mm
Volume	48,9 litres
Exécution	Parois et fond largement ajourés. Fond renforcé.
Couleur	Orange
Référence	30.125.0117.15



Série R 600x 400	
Dimensions	600 x 400 x H 349 mm
Volume	69,8 litres
Exécution	Parois et fond largement ajourés. Fond renforcé.
Couleur	Orange
Référence	30.135.0117.15



Série R 600 x 400	
Dimensions	600 x 400 x H 421 mm
Volume	87,8 litres
Exécution	Parois et fond largement ajourés. Fond renforcé.
Couleur	Orange
Référence	30.142.0117.15



Série R 650 x 450 (int. 600 x 400 mm)	
Dimensions	650 x 450 x H 100 mm
Volume	22,5 litres
Exécution	Parois largement et fond finement ajourés. Fond renforcé.
Couleur	Orange
Référence	30.700.0107



Série R 650 x 450 (int. 600 x 400 mm)	
Dimensions	650 x 450 x H 120 mm
Volume	27,6 litres
Exécution	Parois et fond finement ajourés. Fond renforcé.
Couleur	Orange
Référence	30.701.0107



Série R 650 x 450 (int. 600 x 400 mm)	
Dimensions	650 x 450 x H 140 mm
Volume	32,8 litres
Exécution	Parois et fond finement ajourés. Fond renforcé.
Couleur	Orange
Référence	30.702.0107



Série R 650 x 450 (int. 600 x 400 mm)	
Dimensions	650 x 450 x H 190 mm
Volume	46,7 litres
Exécution	Parois largement et fond finement ajourés. Fond renforcé.
Couleur	Orange
Référence	30.705.0107



Nr. 09

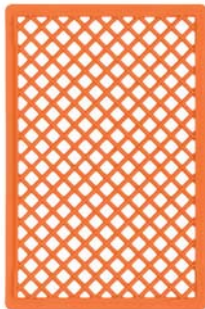

Nr. 15



Nr. 19



Nr. 20



Nr. 22



Nr. 29

Modèles de fond

Les caisses gerbables de la série R 600 x 400 mm sont fabriquées de série avec un fond largement ajouré et renforcé (n° 15). Dès 500 pièces, ces caisses sont également disponibles avec l'un des autres fonds présentés ci-dessus: finement ajouré (n° 09), très finement ajouré avec un fond renforcé interrompu pour un gerbage sur des bacs de gerbage de 400 x 300 mm (n° 19), lisse et fermé (n° 20), renforcé et fermé (n° 22) et très finement ajouré (n° 29). Les modèles R 650 x 450 font exception. Il n'est pas possible de combiner ces modèles avec d'autres fonds.



Caisses gerbables Série RX

Ajouré: 800 x 400 mm - 800 x 600 mm

Les caisses gerbables de la série A sont équipées de parois ajourées et d'un fond renforcé. Selon la version, celui-ci est fermé ou ajouré. En dépit de leur format, les caisses gerbables de la série A demeurent légères et particulièrement maniables. En outre, elles sont particulièrement bien adaptées lorsque leur contenu doit être aéré. Grâce aux dimensions EURONORM, ces caisses gerbables peuvent parfaitement être combinées à des chariots de transport (page 60), conteneurs roulants (page 61) et palettes en plastique (consultez à cette fin notre dépliant sur les palettes, disponible séparément).



Série A 800 x 400

Dimensions	800 x 400 x H 160 mm
Volume	40 litres
Exécution	Parois et fond largement ajourés. Fond renforcé.
Couleur	Brun
Référence	4115.000.800



Série A 800 x 600

Dimensions	800 x 600 x H 235 mm
Volume	87 litres
Exécution	Parois ajourées, fond renforcé et fermé.
Couleur	Gris
Référence	12.21092



Série A 800 x 600

Dimensions	800 x 600 x H 235 mm
Volume	87 litres
Exécution	Parois ajourées, fond renforcé et ajouré.
Couleur	Gris
Référence	12.21091



Série A 800 x 600

Dimensions	800 x 600 x H 319 mm
Volume	125 litres
Exécution	Parois ajourées, fond renforcé et fermé.
Couleur	Gris
Référence	12.21136



Série A 800 x 600

Dimensions	800 x 600 x H 412 mm
Volume	162 litres
Exécution	Parois ajourées, fond renforcé et fermé.
Couleur	Gris
Référence	12.21164



Série A 800 x 600

Dimensions	800 x 600 x H 412 mm
Volume	162 litres
Exécution	Parois ajourées, fond renforcé et ajouré.
Couleur	Gris
Référence	12.21163



Caisses gerbables - ajourées

Caisses gerbables Série RX

Finement ajouré: 400 x 300 mm - 400 x 350 mm - 600 x 400 mm

Les caisses gerbables finement ajourées de la série RX sont particulièrement stables et légères. Elles sont disponibles en différentes hauteurs et mesures de fond. Les caisses sont équipées de série d'un fond ajouré et renforcé. Le fond est renforcé en deux parties, permettant d'empiler de façon stable une caisse de 600 x 400 mm sur deux caisses de 400 x 300 mm. Tout comme les versions largement ajourées, les caisses gerbables finement ajourées de la série RX peuvent également être équipées d'un

autre fond. Les différentes versions existantes sont mentionnées à côté de chaque caisse (fond n°19 est standard). Nous pouvons livrer d'autres versions de fond à partir de 500 pièces déjà. De plus, les caisses gerbables RX sont munies de porte-étiquettes et du fait de leurs dimensions standardisées sont idéales pour une utilisation sur chariots de transport (page 60), conteneurs roulants (page 61) et palettes en plastique (consultez à cette fin notre dépliant sur les palettes, disponible séparément).



Série RX 400 x 300	
Dimensions	400 x 300 x H 142 mm
Volume	13,2 litres
Exécution	Parois et fond finement ajourés.
Couleur	Gris, vert, rouge
Référence	30.013.19
Modèles de fond	19, 20, 22



Série RX 400 x 300	
Dimensions	400 x 300 x H 193 mm
Volume	18,2 litres
Exécution	Parois et fond finement ajourés.
Couleur	Gris, vert, rouge
Référence	30.020.19
Modèles de fond	19, 20, 22



Série RX 400 x 300	
Dimensions	400 x 300 x H 272 mm
Volume	26,3 litres
Exécution	Parois et fond finement ajourés.
Couleur	Gris, vert, rouge
Référence	30.026.19
Modèles de fond	19, 20, 22



Série RX 400 x 350	
Dimensions	400 x 350 x H 158 mm
Volume	18,2 litres
Exécution	Parois finement et fond largement ajourés.
Couleur	Rouge
Référence	30.060.09
Modèles de fond	09



Série RX 600 x 400	
Dimensions	600 x 400 x H 133 mm
Volume	24,9 litres
Exécution	Parois et fond finement ajourés.
Couleur	Gris
Référence	30.412.19
Modèles de fond	09, 15, 19, 20, 22, 29



Série RX 600 x 400	
Dimensions	600 x 400 x H 171 mm
Volume	33,5 litres
Exécution	Parois et fond finement ajourés.
Couleur	Gris, vert, rouge
Référence	30.416.19
Modèles de fond	09, 15, 19, 20, 22, 29



Série RX 600 x 400	
Dimensions	600 x 400 x H 223 mm
Volume	43,5 litres
Exécution	Parois et fond finement ajourés.
Couleur	Gris, vert, rouge
Référence	30.421.19
Modèles de fond	09, 15, 19, 20, 22, 29



Série RX 600 x 400	
Dimensions	600 x 400 x H 274 mm
Volume	54,4 litres
Exécution	Parois et fond finement ajourés.
Couleur	Gris, vert, rouge
Référence	30.426.19
Modèles de fond	09, 15, 19, 20, 22, 29

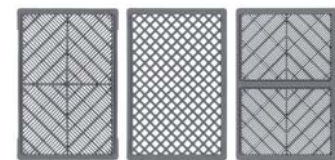

Modèles de fond	
Les caisses gerbables de la série RX sont fabriquées de série avec un fond finement ajouré et renforcé interrompu (n° 19). Ce fond permet d'empiler des caisses gerbables de 600 x 400 mm sur deux caisses de 400 x 300 mm. Dès 500 pièces, ces caisses sont également disponibles avec l'un des autres fonds présentés ci-dessus: finement ajouré (n° 09), largement ajouré (n° 15), lisse et fermé finement ajouré (n° 20), renforcé et fermé (n° 22) et très finement ajouré (n° 29).	



Bacs gerbables emboîtables TELLUS

400 x 300 mm - 600 x 400 mm

Les bacs gerbables emboîtables sont parfaits pour transporter des charges destinées à la préparation de commandes et à la distribution de marchandises. En emboîtant les conteneurs vides, on réalise un gain de place allant jusqu'à 70 % et par conséquent, on fait d'importantes économies en matière de transport de retour et de stockage. Les bacs de la série TELLUS sont fabriqués de série avec un fond lisse et fermé. Les poignées coquilles assurent non seulement une manipulation aisée

mais également une exploitation optimale du volume, étant donné qu'elles permettent de remplir le bac jusqu'au bord. Le fond entièrement lisse et plat garantit un transport silencieux sur des convoyeurs à rouleaux. En option, la gamme TELLUS peut être fournie avec des parois latérales ajourées et/ou un fond ajouré. De plus, différents types de couvercles sont disponibles, dont un couvercle pliant qui se range dans un bac emboîté.



TELLUS 400 x 300

Dimensions	400 x 300 x H 220 mm
Volume	18 litres
Exécution	Parois et fond fermés. Fond lisse.
Couleur	Vert
Référence	7924.760.415



TELLUS 600 x 400

Dimensions	600 x 400 x H 120 mm
Volume	20 litres
Exécution	Parois et fond fermés. Fond lisse.
Couleur	Vert
Référence	7927.760.415



TELLUS 600 x 400

Dimensions	600 x 400 x H 180 mm
Volume	32 litres
Exécution	Parois et fond fermés. Fond lisse.
Couleur	Vert (415), bleu (626)
Référence	4128.760 + numéro de couleur



TELLUS 600 x 400

Dimensions	600 x 400 x H 220 mm
Volume	40 litres
Exécution	Parois et fond fermés. Fond lisse.
Couleur	Vert
Référence	7925.760.415



TELLUS 600 x 400

Dimensions	600 x 400 x H 270 mm
Volume	50 litres
Exécution	Parois et fond fermés. Fond lisse.
Couleur	Vert (415), bleu (626), blanc naturel (102)
Référence	4129.760 + numéro de couleur



TELLUS 600 x 400

Dimensions	600 x 400 x H 350 mm
Volume	66 litres
Exécution	Parois et fond fermés. Fond lisse.
Couleur	Vert (415), bleu (626), blanc naturel (102)
Référence	4130.760 + numéro de couleur



TELLUS 800 x 400

Dimensions	800 x 400 x H 350 mm
Volume	87 litres
Exécution	Parois et fond fermés. Fond lisse.
Couleur	Vert (415), bleu (626)
Référence	7931.860 + numéro de couleur



Bacs gerbables emboîtables

Couvercles



Couvercle à poser TELLUS 400 x 300

Dimensions	400 x 300 mm
Exécution	Couvercle à poser pour TELLUS.
Couleur	Gris
Référence	6410.820.502



Couvercle à poser TELLUS 600 x 400

Dimensions	600 x 400 mm
Exécution	Couvercle à poser pour TELLUS.
Couleur	Gris (502), vert (415), blanc naturel (102)
Référence	7907.820 + numéro de couleur

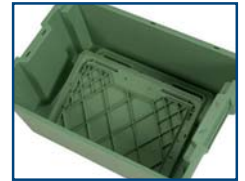

Couvercle à crochet TELLUS 600 x 400

Dimensions	600 x 400 mm
Exécution	Couvercle à crochet pour TELLUS.
Couleur	Gris (502), vert (415)
Référence	7907.822 + numéro de couleur



Couvercle pliant TELLUS 600 x 400

Dimensions	600 x 400 mm
Exécution	Couvercle pliant pour TELLUS. Peut être placé dans un bac emboîté.
Couleur	Vert
Référence	7907.823.415



Entièrement fermés

Fabriqués de série avec des parois fermées et un fond lisse fermé.



Entièrement ajourés

sur demande

La série TELLUS est disponible sur demande avec un fond ajouré et des parois latérales ajourées. Le fond est également lisse.



Fond fermé et parois ajourées

sur demande

La série TELLUS est disponible sur demande avec un fond fermé et des parois latérales ajourées. Le fond est également lisse.



Gain de place optimal

Le principe d'emboîtement efficace du conteneur garantit un gain de place optimal.



Cachetage

Couvercles offrant la possibilité d'être scellés de tous les côtés.



Impression

Impression avec, par exemple, le logo d'une entreprise ou d'un texte en lettres standard (15mm).



Bacs gerbables emboîtables BICOLORE

600 x 400 mm

Le concept bicolore de notre série **BICOLORE** est idéal pour une identification rapide de la position gerbable ou emboîtable. Les parois presque verticales permettent de le remplir au maximum tout en gagnant 50 % à 70 % de place lorsqu'ils

sont vides et emboîtés. Les bacs BICOLORE se prêtent à tous types de transport interne automatisé et de distribution des marchandises.



BICOLORE 600 x 400

Dimensions 600 x 400 x H 117 mm
Volume 18 litres
Exécution Parois et fond fermés.
Couleur Gris/gris clair
Référence 12.11018



BICOLORE 600 x 400

Dimensions 600 x 400 x H 117 mm
Volume 18 litres
Exécution Parois et fond ajourés.
Couleur Gris/gris clair
Référence 12.11020



BICOLORE 600 x 400

Dimensions 600 x 400 x H 200 mm
Volume 32 litres
Exécution Parois et fond fermés.
Couleur Gris/gris clair, gris/rouge, blanc
Référence 12.11032 + couleur



BICOLORE 600 x 400

Dimensions 600 x 400 x H 200 mm
Volume 32 litres
Exécution Parois et fond ajourés.
Couleur Gris/gris clair
Référence 12.11034



BICOLORE 600 x 400

Dimensions 600 x 400 x H 300 mm
Volume 50 litres
Exécution Parois et fond fermés.
Couleur Gris/gris clair, gris/rouge, blanc
Référence 12.11051 + couleur



BICOLORE 600 x 400

Dimensions 600 x 400 x H 300 mm
Volume 50 litres
Exécution Parois et fond ajourés.
Couleur Gris/gris clair
Référence 12.11052



BICOLORE 600 x 400

Dimensions 600 x 400 x H 400 mm
Volume 70 litres
Exécution Parois et fond fermés.
Couleur Gris/gris clair
Référence 12.11065



BICOLORE 600 x 400

Dimensions 600 x 400 x H 400 mm
Volume 70 litres
Exécution Parois et fond ajourés.
Couleur Gris
Référence 12.11066

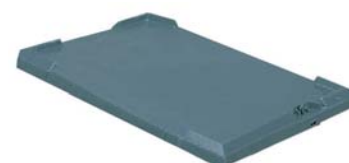

Couvercle à poser 600 x 400

Dimensions 614 x 412 mm
Exécution Couvercle à poser pour des bacs gerbables emboîtables BICOLORE.
Couleur Gris
Référence 12.61046



Bacs gerbables emboîtables

600 x 400 mm - 800 x 600 mm



BICOLORE 600 x 400

Dimensions 600 x 400 x H 118 mm
Volume 20 litres
Exécution Parois ajourées et fond plein avec trous d'écoulement.
Couleur Bleu/Vert
Référence 12.13020



BICOLORE 600 x 400

Dimensions 600 x 400 x H 153 mm
Volume 27 litres
Exécution Parois ajourées et fond plein avec trous d'écoulement.
Couleur Bleu/Vert
Référence 12.13024



BICOLORE 600 x 400

Dimensions 600 x 400 x H 244 mm
Volume 45 litres
Exécution Parois ajourées et fond plein avec trous d'écoulement.
Couleur Bleu/Vert
Référence 12.13066



BICOLORE 600 x 400

Dimensions 600 x 400 x H 147 mm
Volume 26 litres
Exécution Parois et fond ajourés.
Couleur Beige/brun roux
Référence 12.13A17



BICOLORE 600 x 400

Dimensions 600 x 400 x H 187 mm
Volume 35 litres
Exécution Parois et fond ajourés.
Couleur Beige/brun roux
Référence 12.13036



BICOLORE 600 x 400

Dimensions 600 x 400 x H 232 mm
Volume 45 litres
Exécution Parois et fond ajourés.
Couleur Beige/brun
Référence 12.13A46

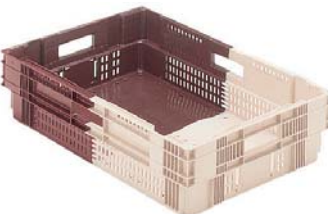

BICOLORE 600 x 400

Dimensions 600 x 400 x H 147 mm
Volume 27 litres
Exécution Parois ajourées et fond plein avec trous d'écoulement.
Couleur Beige/brun roux
Référence 12.13A27



BICOLORE 600 x 400

Dimensions 600 x 400 x H 187 mm
Volume 35 litres
Exécution Parois ajourées et fond plein avec trous d'écoulement.
Couleur Beige/brun roux
Référence 12.13035



BICOLORE 600 x 400

Dimensions 600 x 400 x H 232 mm
Volume 45 litres
Exécution Parois ajourées et fond plein avec trous d'écoulement.
Couleur Beige/brun
Référence 12.13047



BICOLORE 600 x 400

Dimensions 600 x 400 x H 316 mm
Volume 60 litres
Exécution Parois ajourées et fond plein avec trous d'écoulement.
Couleur Beige/brun roux
Référence 12.13060



Couvercle à poser 600 x 400

Dimensions 600 x 400 mm
Exécution Couvercle à poser pour des bacs gerbables emboîtables BICOLORE.
Couleur Gris, rouge, blanc
Référence 12.61060 + couleur



BICOLORE 800 x 600

Dimensions 800 x 600 x H 440 mm
Volume 145 litres
Exécution Parois et fond ajourés.
Couleur Brun roux
Référence 12.11145



Bacs gerbables emboîtables COMBI

600 x 400 mm

Les caisses COMBI sont très robustes et munies d'un fond renforcé. Le support de gerbage à 4 faces garantit une capacité de charge élevée et une sécurité de gerbage optimale durant le transport et le stockage. Les caisses COMBI sont utilisées dans tous les secteurs de l'industrie alimentaire à leur entière satisfaction, notamment dans le secteur de la volaille.



COMBI 600 x 400	
Dimensions	600 x 400 x H 110 mm
Volume	19 litres
Exécution	Parois et fond ajourés.
Couleur	Vert (d'autres couleurs à partir de 500 pièces)
Référence	30.811.01



COMBI 600 x 400	
Dimensions	600 x 400 x H 150 mm
Volume	27 litres
Exécution	Parois et fond ajourés.
Couleur	Vert (d'autres couleurs à partir de 500 pièces)
Référence	30.815.0



COMBI 600 x 400	
Dimensions	600 x 400 x H 150 mm
Volume	27 litres
Exécution	Parois et fond fermés.
Couleur	Vert (d'autres couleurs à partir de 500 pièces)
Référence	30.815.1



COMBI 600 x 400	
Dimensions	600 x 400 x H 240 mm
Volume	44,5 litres
Exécution	Parois et fond fermés.
Couleur	Noir
Référence	30.824.02



COMBI 600 x 400	
Dimensions	600 x 400 x H 240 mm
Volume	44,5 litres
Exécution	Parois et fond ajourés.
Couleur	Noir
Référence	30.824.01

Caisses de blanchisserie

Le volume des caisses de blanchisserie est important mais elles sont néanmoins maniables et légères. Elles sont donc parfaitement adaptées pour le ramassage et la distribution de draps et de linge volumineux. Grâce à leur qualité industrielle, les

caisses de blanchisserie se prêtent aussi parfaitement à d'autres applications telles que le secteur de la boulangerie.



Bac gerbable emboîtable 600 x 500	
Dimensions	600 x 500 x H 125/150 mm
Volume	25 litres
Exécution	Parois et fond ajourés.
Couleur	Brun
Référence	3651.720



Bac gerbable emboîtable 600 x 500	
Dimensions	600 x 500 x H 335/360 mm
Volume	75 litres
Exécution	Parois et fond ajourés.
Couleur	Brun
Référence	3653.720



Bac gerbable emboîtable 795 x 545	
Dimensions	795 x 545 x H 457 mm
Volume	134 litres
Exécution	Parois et fond ajourés, gerbable au moyen de brides de gerbage galvanisées.
Couleur	Brun foncé
Référence	2407.111 (aussi disponible sans brides - référence 2407.500)



Bacs gerbables emboîtables

Bacs de distribution INTEGRA 400 x 300 mm - 600 x 400 mm - 800 x 400 mm

Les bacs de distribution **INTEGRA** offrent un volume intérieur optimal grâce à leurs parois en escalier, presque verticales. Lorsqu'ils sont vides, ils sont emboîtables, permettant un gain de place allant jusqu'à 70 % pendant le transport et le stockage des bacs vides. Avec leur couvercle fermé, les bacs de distribution **INTEGRA** peuvent être empilés de façon stable. Ils sont

à cette fin équipés de couvercles à charnières en deux parties. Celles-ci s'emboîtent et garantissent une fermeture parfaite et une capacité de gerbage élevée du bac. Le couvercle offre par ailleurs la possibilité de sceller le bac de distribution à l'aide d'un système de fermeture sécurisé.



INTEGRA 400 x 300	
Dimensions	400 x 300 x H 250 mm
Volume	21 litres
Exécution	Parois et fond fermés. Fond lisse.
Couleur	Bleu
Référence	1325.850



INTEGRA 400 x 300	
Dimensions	400 x 300 x H 300 mm
Volume	25 litres
Exécution	Parois et fond fermés. Fond lisse.
Couleur	Bleu
Référence	1325.851



INTEGRA 600 x 400	
Dimensions	600 x 400 x H 250 mm
Volume	46 litres
Exécution	Parois et fond fermés. Fond lisse.
Couleur	Bleu
Référence	1310.851



INTEGRA 600 x 400	
Dimensions	600 x 400 x H 300 mm
Volume	55 litres
Exécution	Parois et fond fermés. Fond lisse.
Couleur	Bleu
Référence	1311.851



INTEGRA 600 x 400	
Dimensions	600 x 400 x H 350 mm
Volume	64 litres
Exécution	Parois et fond fermés. Fond lisse.
Couleur	Bleu
Référence	1329.850



* d'autres dimensions sur demande

INTEGRA 600 x 400	
Dimensions	600 x 400 x H 400 mm*
Volume	70 litres
Exécution	Parois et fond fermés. Fond lisse.
Couleur	Bleu
Référence	12.AT644004



* d'autres dimensions sur demande

INTEGRA 800 x 400	
Dimensions	800 x 400 x H 340 ou 440 mm*
Volume	76 ou 100 litres
Exécution	Parois et fond fermés. Fond lisse.
Couleur	Bleu
Référence	99.MBD.84321 (H 340 mm) 99.MBD.84421 (H 440 mm)



Cachetage pour couvercles	
Dimensions	26 x 12 x 20 mm
Exécution	Le cachetage n'est pas réutilisable.
Unité d'emballage	1000 pièces
Couleur	Jaune (312), rouge (215)
Référence	1325.830 + numéro de couleur



Contenu maximum – porte-étiquettes	
Les parois en escalier et suffisamment verticales permettent de les remplir au maximum. Avec porte-étiquettes intégrés des deux côtés courts.	

Boxes pliants CMB

400 x 300 mm - 600 x 400 mm - 800 x 600 mm

Les boxes pliants **CLEVER MOVE** sont dotés d'un système de verrouillage simple d'utilisation au niveau des parois latérales. Les boxes pliants sont en outre équipés de couvercles à charnières en deux parties qui s'emboîtent ; le couvercle peut être scellé. Les parois internes sont fermées et droites, permettant de remplir l'intérieur de façon optimale. Les boxes pliants CMB

offrent également une capacité de charge supérieure à celle des systèmes emboîtables à parois coniques. Grâce à son fond lisse, notre box pliant **CLEVER MOVE** est par ailleurs un box pliant idéal pour le transport sur convoyeurs à rouleaux. Lorsqu'il est plié, sa hauteur de gerbage est comprise entre 70 et 75 mm selon le type de box.



Box pliant CMB 400 x 300

Dimensions	400 x 300 x H 240 mm
Volume	21 litres
Exécution	Parois et fond fermés.
Couleur	Gris foncé/noir
Référence	1810.100.515



Box pliant CMB 600 x 400

Dimensions	600 x 400 x H 343 mm
Volume	68 litres
Exécution	Parois et fond fermés.
Couleur	Gris foncé/noir
Référence	1811.100.515



Box pliant CMB 600 x 400

Dimensions	600 x 400 x H 400 mm
Volume	80 litres
Exécution	Parois et fond fermés.
Couleur	Gris foncé
Référence	1813.000.540



Box pliant CMB 800 x 600

Dimensions	800 x 600 x H 465 mm
Volume	178 litres
Exécution	Parois et fond fermés.
Couleur	Gris/noir
Référence	68.86465



Déverrouillage simple

Déverrouillage simple à l'aide d'une double fermeture coulissante.



Couvercle à charnières

Les boxes pliants CMB sont équipés d'un couvercle à charnières intégré.

Pour le box pliant CMB 600 x 400 mm 1813.000.540, les deux parties du couvercle se glissent dans les parois latérales lorsque le box est ouvert.

Boxes pliants NG 600 x 400 mm - 600 x 500 mm

Les boxes pliants de la **série NG** sont légers, mais sont néanmoins particulièrement résistants. Pliés, la hauteur n'est que de 58 mm (hauteur de gerbage 50 mm), permettant ainsi de gagner énormément de place lors du transport de retour et du

stockage à vide. Les différents emplacements pour étiquettes et les deux grands porte-étiquettes assurent de nombreuses possibilités d'identification et rendent ces boxes pliants particulièrement pratiques et efficaces.



Box pliant NG 600 x 400	
Dimensions	600 x 400 x H 214 mm
Volume	42 litres
Exécution	Parois et fond fermés.
Couleur	Gris foncé/noir
Référence	3234.001.540



Box pliant NG 600 x 400	
Dimensions	600 x 400 x H 280 mm
Volume	55 litres
Exécution	Parois et fond fermés.
Couleur	Gris foncé/noir
Référence	3235.001.540



Box pliant NG 600 x 400	
Dimensions	600 x 400 x H 314 mm
Volume	62 litres
Exécution	Parois et fond fermés. Fond lisse.
Couleur	Gris foncé/noir
Référence	3236.001.540



Box pliant NG 600 x 500	
Dimensions	600 x 500 x H 314 mm
Volume	80 litres
Exécution	Parois et fond fermés.
Couleur	Gris/noir
Référence	3234.900.502



Déverrouillage simple	
Déverrouillage simple à l'aide d'une double fermeture coulissante.	



Emplacements pour étiquettes	
Emplacements pour étiquettes en relief sur les 4 faces.	

Boxes pliants DB 600 x 400 mm

Les **boxes pliants DB** sont extrêmement solides et présentent un système de pliage simple et maniable, similaire aux fameuses caisses utilisées pour les courses. Les parois des boxes pliants DB s'ouvrent en effet en appuyant vers l'intérieur dans le bas des côtés courts. Les boxes sont équipés d'un porte-étiquettes sur

un des côtés courts et de plusieurs emplacements en relief pour coller des étiquettes. Pliés, leur hauteur est de 80 mm (hauteur de gerbage 62 mm). Le fond lisse permet une utilisation efficace et sans aucun problème sur des convoyeurs à rouleaux.



Box pliant DB 600 x 400	
Dimensions	600 x 400 x H 220 mm
Volume	41 litres
Exécution	Parois et fond fermés.
Couleur	Gris
Référence	3240.000.502



Box pliant DB 600 x 400	
Dimensions	600 x 400 x H 300 mm
Volume	57 litres
Exécution	Parois et fond fermés.
Couleur	Gris
Référence	3241.000.502



Déverrouillage simple	
Déverrouillage simple en appuyant vers l'intérieur dans le bas des côtés courts.	



Caisses pliantes MULTIWAY

600 x 400 mm

Les caisses pliantes **MULTIWAY** sont particulièrement stables. Elles sont néanmoins légères et présentent un excellent rapport qualité-prix. Le système de verrouillage « easy lock », confortable et intelligent, permet de replier les caisses d'une simple pression du doigt. Pour cela, il n'est même pas nécessaire de placer ces caisses sur une surface solide. Avec une hauteur pliée d'à peine 41 mm (voire même de 36 mm une fois empilée), les

caisses pliantes **MULTIWAY** sont en outre particulièrement rentables lors du transport de retour et du stockage à vide. Les caisses pliantes **MULTIWAY** permettent de gagner jusqu'à 84 % de place. De plus, les caisses pliantes **MULTIWAY** sont équipées d'un fond hygiénique doté de trous d'écoulement. Des porte-étiquettes ont été intégrés sur les quatre parois latérales.



MULTIWAY 600 x 400	
Dimensions	600 x 400 x H 117 mm
Volume	22 litres
Exécution	Parois et fond ajourés et fond avec trous d'écoulement.
Couleur	Bleu
Référence	59.MW604010



MULTIWAY 600 x 400	
Dimensions	600 x 400 x H 156 mm
Volume	31 litres
Exécution	Parois et fond ajourés et fond avec trous d'écoulement.
Couleur	Bleu (H), gris (F), noir (D)
Référence	59.MW604015 + code de couleur



MULTIWAY 600 x 400	
Dimensions	600 x 400 x H 180 mm
Volume	36 litres
Exécution	Parois et fond ajourés et fond avec trous d'écoulement.
Couleur	Bleu
Référence	59.MW604018



MULTIWAY 600 x 400	
Dimensions	600 x 400 x H 220 mm
Volume	44 litres
Exécution	Parois et fond ajourés et fond avec trous d'écoulement.
Couleur	Bleu (H), gris (F), noir (D)
Référence	59.MW604022 + code de couleur



MULTIWAY 600 x 400	
Dimensions	600 x 400 x H 235 mm
Volume	46 litres
Exécution	Parois et fond ajourés et fond avec trous d'écoulement.
Couleur	Vert foncé
Référence	3211.750.481



Parois et fond	
Munies de parois ajourées et d'un fond hygiénique doté de trous d'écoulement.	



Boxes pliants



Déverrouillage simple

Grâce au système intelligent « easy lock », les parois sont facilement déverrouillées et repliées.

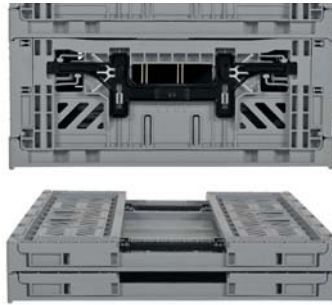

Hauteur pliée de 41 mm

Avec une hauteur pliée d'à peine 41 mm (36 mm hauteur de gerbage), on réalise un gain de place maximum.

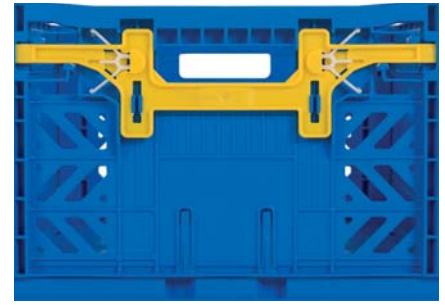

Parois stables – porte-étiquettes

Les parois stables sont toutes les 4 équipées de porte-étiquettes.



Caisses pliantes SHOP BOX

Tout le monde les connaît et les utilise, ces caisses pliantes si pratiques pour nos courses quotidiennes. Empilables, légères et

faciles à replier. Les dimensions extérieures de notre SHOP BOX sont adaptées au format des caddies actuels.



SHOP BOX 475 x 340

Dimensions	475 x 340 x H 240 mm
Volume	30 litres
Exécution	Parois ajourées et fond fermé.
Couleur	Rouge (215), bleu (626)
Référence	30.461 + numéro de couleur



SHOP BOX 490 x 360

Dimensions	490 x 360 x H 230 mm
Volume	32 litres
Exécution	Parois et fond fermés.
Couleur	Gris/noir
Référence	99.32L.30



SHOP BOX 540 x 380

Dimensions	540 x 380 x H 270 mm
Volume	46 litres
Exécution	Parois ajourées et fond fermé.
Couleur	Gris/noir
Référence	99.46L.30



Bacs gerbables avec ouverture de préhension

Pour des applications en entrepôts, nous proposons divers bacs gerbables EURONORM fermés et ajourés avec ouvertures de préhension. L'ouverture de préhension se situe sur un côté long ou un côté court et permet de sortir facilement le contenu du bac de stockage, même lorsque celui-ci est empilé. Ces bacs robustes sont équipés d'un fond renforcé pour le chargement de marchandises lourdes. Pour des applications spéciales, nous proposons également des bacs de rangement avec séparateurs

amovibles ou couvercle à charnières transparent. Idéal pour les marchandises qui doivent être davantage protégées. Grâce aux dimensions modulables, il est aisé de multiplier les bacs de rangement Euronorm afin d'obtenir un système pour entrepôt et de préparation de commandes très pratique. Il existe un couvercle adapté pour tous les bacs de rangement EURONORM et grâce à un chariot de transport, ils peuvent être facilement déplacés et transportés.

400 x 300 mm - 600 x 400 mm



Bac de stockage 400 x 300	
Dimensions	400 x 300 x H 320 mm
Ouvert. préhension	190 x H 150 mm (aussi sur mesure)
Exécution	Parois fermées, fond renforcé et fermé. Ouverture de préhension au côté court.
Couleur	Gris
Référence	30.432.MB1



Bac de stockage 400 x 300	
Dimensions	400 x 300 x H 320 mm
Ouvert. préhension	290 x H 150 mm (aussi sur mesure)
Exécution	Parois fermées, fond renforcé et fermé. Ouverture de préhension au côté long.
Couleur	Gris
Référence	30.432.MB2



Bac de stockage 400 x 300	
Dimensions	400 x 300 x H 400 mm
Ouvert. préhension	190 x H 230 mm (aussi sur mesure)
Exécution	Parois fermées, fond renforcé et fermé. Ouverture de préhension au côté court.
Couleur	Gris
Référence	30.440.MB1



Bac de stockage 400 x 300	
Dimensions	400 x 300 x H 400 mm
Ouvert. préhension	290 x H 230 mm (aussi sur mesure)
Exécution	Parois fermées, fond renforcé et fermé. Ouverture de préhension au côté long.
Couleur	Gris
Référence	30.440.MB2



Bac de stockage 600 x 400	
Dimensions	600 x 400 x H 320 mm
Ouvert. préhension	285 x H 150 mm (aussi sur mesure)
Exécution	Parois fermées, fond renforcé et fermé. Ouverture de préhension au côté court.
Couleur	Gris
Référence	30.632.MB1



Bac de stockage 600 x 400	
Dimensions	600 x 400 x H 320 mm
Ouvert. préhension	485 x H 150 mm (aussi sur mesure)
Exécution	Parois fermées, fond renforcé et fermé. Ouverture de préhension au côté long.
Couleur	Gris
Référence	30.632.MB2



Bac de stockage 600 x 400	
Dimensions	600 x 400 x H 420 mm
Ouvert. préhension	265 x H 220 mm (aussi sur mesure)
Exécution	Parois fermées, fond renforcé et fermé. Ouverture de préhension au côté court.
Couleur	Gris
Référence	30.642.MB1



Bac de stockage 600 x 400	
Dimensions	600 x 400 x H 420 mm
Ouvert. préhension	465 x H 190 mm (aussi sur mesure)
Exécution	Parois fermées, fond renforcé et fermé. Ouverture de préhension au côté long.
Couleur	Gris
Référence	30.642.MB2



Bac de stockage 600 x 400 avec cloisons	
Dimensions	600 x 400 x H 210 mm
Ouvert. préhension	535 x H 135 mm
Exécution	Parois et fond fermés. Il est possible de diviser l'intérieur d'une façon flexible grâce aux cloisons en plastique détachées, qui sont amovibles et transportables.
Couleur	Gris
Référence	30.522.22R (bac de stockage)
Référence	30.522.22 (cloison détachée - noir)



Bacs à bec EURONORM

600 x 400 mm - 800 x 600 mm



Bac de stockage 600 x 400		avec clapet
Dimensions	600 x 400 x H 300 mm	
Ouvert. préhension	285 x H 220 mm	
Exécution	Parois fermées, fond lisse et fermé. Ouverture de préhension au côté court avec un clapet transparent. Le clapet s'articule sur le dessous.	
Couleur	Gris	
Référence	2366.851	



Bac de stockage 600 x 400		avec clapet
Dimensions	600 x 400 x H 300 mm	
Ouvert. préhension	480 x H 220 mm	
Exécution	Parois fermées, fond lisse et fermé. Ouverture de préhension au côté long avec un clapet transparent. Le clapet s'articule sur le dessous.	
Couleur	Gris	
Référence	2366.857	



Bac de stockage 800 x 600	
Dimensions	800 x 600 x H 415 mm
Ouvert. préhension	390 x H 230 mm (aussi sur mesure)
Exécution	Parois fermées, fond renforcé et fermé. Ouverture de préhension au côté court.
Couleur	Gris
Référence	6440.758.502



Bac de stockage 800 x 600	
Dimensions	800 x 600 x H 415 mm
Ouvert. préhension	595 x H 230 mm (aussi sur mesure)
Exécution	Parois fermées, fond renforcé et fermé. Ouverture de préhension au côté long.
Couleur	Gris
Référence	6440.757.502



Caisse de stockage 600 x 400	
Dimensions	600 x 400 x H 320 mm
Ouvert. préhension	350 x H 195 mm
Exécution	Parois ajourées, fond renforcé et fermé. Ouverture de préhension au côté court.
Couleur	Gris
Référence	95.77065



Caisse de stockage 600 x 400	
Dimensions	600 x 400 x H 349 mm
Ouvert. préhension	265 x H 185 mm
Exécution	Parois ajourées, fond renforcé et ajouré. Ouverture de préhension au côté court.
Couleur	Gris
Référence	30.135X.0110



Caisse de stockage 600 x 400	
Dimensions	600 x 400 x H 421 mm
Ouvert. préhension	265 x H 255 mm
Exécution	Parois ajourées, fond renforcé et ajouré. Ouverture de préhension au côté court.
Couleur	Gris
Référence	30.142X.0110



Couvercles 400 x 300	
Dimensions	400 x 300 mm
Exécution	Couvercle à poser, à charnière ou à pince pour bacs de stockage 400 x 300 mm.
Couleur	Gris
Référence	30.400.OD (couvercle à poser)
Référence	30.400.SD (couvercle à charnière)
Référence	2340.820 (couvercle à pince)



Couvercles 600 x 400	
Dimensions	600 x 400 mm
Exécution	Couvercle à poser, à charnière ou à pince pour bacs de stockage 600 x 400 mm.
Couleur	Gris
Référence	30.600.OD (couvercle à poser)
Référence	30.600.SD (couvercle à charnière)
Référence	2360.820 (couvercle à pince)



Couvercle à poser 800 x 600	
Dimensions	800 x 600 mm
Exécution	Couvercle à poser pour bacs de stockage 800 x 600 mm.
Couleur	Gris
Référence	6440.820.502

Couvercles



Bacs de rangement

Les bacs de rangement SYSTEME 9000 existent en différentes hauteurs, largeurs et longueurs. Il existe donc un bac adapté à chaque application. Les bacs de rangement sont dotés à l'arrière d'un solide rebord de suspension et d'une grande ouverture de préhension à l'avant. La plupart des versions peuvent être dotées d'un clapet frontal à charnières en plastique transparent (PC). Les parois convexes et profilées créent un volume utile maximum. Les bacs de rangement sont en outre particulièrement résistants aux chocs grâce au plastique utilisé (PP). Les bacs de rangements de même largeur peuvent être empilés les uns sur les autres.



Bac de rangement 9076

Dimensions	96 x 105 x H 45 mm
Volume	0,2 litres
Exécution	Avec ouverture de préhension au devant.
Couleur	Bleu (624), rouge (215)
Référence	9076.000 + numéro de couleur



Bac de rangement 9075

Dimensions	170 x 105 x H 75 mm
Volume	1,0 litre
Exécution	Ouverture de préhension au côté court.
Couleur	Bleu (624), noir-DES (920)
Référence	9075.000 + numéro de couleur

Clapet frontal	9075.400 (transparent)
Etiquette	9075.830 (incl. film de protection)



Bac de rangement 9074

Dimensions	250 x 148 x H 130 mm
Volume	3,7 litres
Exécution	Ouverture de préhension au côté court.
Couleur	Bleu
Référence	9074.005.624

Clapet frontal	9074.400 (transparent)
Etiquette	9074.830 (incl. film de protection)



Bac de rangement 9073

Dimensions	350 x 206 x H 150 mm
Volume	8,8 litres
Exécution	Ouverture de préhension au côté court.
Couleur	Bleu
Référence	9073.005.624

Cloison longitud.	9073.500 (gris)
Clapet frontal	9073.400 (transparent)
Etiquette	9073.830 (incl. film de protection)



Bac de rangement 9063

Dimensions	350 x 206 x H 200 mm
Volume	11,0 litres
Exécution	Ouverture de préhension au côté court.
Couleur	Bleu (624), rouge (215)

Référence 9063.000 + numéro de couleur

Clapet frontal	9063.400 (transparent)
Etiquette	9073.830 (incl. film de protection)



Bac de rangement 9071

Dimensions	500 x 310 x H 200 mm
Volume	25,0 litres
Exécution	Ouverture de préhension au côté court.
Couleur	Bleu (624), rouge (215), jaune (316), gris-matière régénérée (050)

Référence 9071.000 + numéro de couleur

Cloison longitud.	9071.500 (gris)
Clapet frontal	9071.400 (transparent)
Etiquette	9072.831 (autocollant)



Bac de rangement 9072

Dimensions	500 x 310 x H 250 mm
Volume	33,0 litres
Exécution	Ouverture de préhension au côté court.
Couleur	Bleu (624), rouge (215)

Référence 9072.000 + numéro de couleur

Cloison longitud.	9072.500 (gris)
Clapet frontal	9072.400 (transparent)
Etiquette	9072.830 (incl. film de protection)



Bacs à bec SYSTEME 9000

Bacs modulaires

Notre série de **bacs modulaires** SYSTÈME 9000 compte quatre bacs de stockage dont les longueurs augmentent systématiquement, de 300, 400, 500 et 600 mm. La hauteur et la largeur de tous les bacs sont identiques. Il est donc très facile de composer un système de stockage modulaire. Les bacs modulaires disposent en outre d'une grande capacité intérieure grâce à leurs parois convexes. Les bacs peuvent être divisés à l'aide de cloisons

longitudinales et transversales. L'arrière est muni d'un solide rebord de suspension. À l'avant, les bacs modulaires présentent de grandes ouvertures de préhension, pouvant être équipées, en option, d'un clapet à charnières transparent en acrylate (PC). Les bacs modulaires sont fabriqués en polypropylène (PP) particulièrement rigide et résistant aux chocs.



Bac modulaire 9067	
Dimensions	300 x 230 x H 150 mm
Volume	8,0 litres
Exécution	Ouverture de préhension au côté court.
Couleur	Bleu
Référence	9067.000.624
Cloison transvers.	9067.300 (gris)
Cloison longitud.	9067.500 (gris)
Clapet frontal	9067.400 (transparent)
Étiquette	9067.830 (incl. film de protection)



Bac modulaire 9068	
Dimensions	400 x 230 x H 150 mm
Volume	11,0 litres
Exécution	Ouverture de préhension au côté court.
Couleur	Bleu
Référence	9068.005.624
Cloison transvers.	9067.300 (gris)
Cloison longitud.	9068.500 (gris)
Clapet frontal	9067.400 (transparent)
Étiquette	9067.831 (autocollant)



Bac modulaire 9069	
Dimensions	500 x 230 x H 150 mm
Volume	14,0 litres
Exécution	Ouverture de préhension au côté court.
Couleur	Bleu
Référence	9069.005.624
Cloison transvers.	9067.300 (gris)
Cloison longitud.	9069.500 (gris)
Clapet frontal	9067.400 (transparent)
Étiquette	9067.830 (incl. film de protection)



Bac modulaire 9070	
Dimensions	600 x 230 x H 150 mm
Volume	17,0 litres
Exécution	Ouverture de préhension au côté court.
Couleur	Bleu (624), rouge (215), jaune (316)
Référence	9070.000 + numéro de couleur
Cloison transvers.	9067.300 (gris)
Cloison longitud.	9070.500 (gris)
Clapet frontal	9067.400 (transparent)
Étiquette	9067.830 (incl. film de protection)



Cloisons transversales et longitudinales	
Toutes les versions de bacs modulaires peuvent être munies de cloisons transversales ou d'une cloison longitudinale.	



Clapet frontal - étiquette	
Tous les bacs modulaires sont fabriqués avec une encoche pour étiquette et peuvent être munis d'un clapet frontal transparent fixé à l'aide de charnières placées au-dessous.	



Bacs divisibles

Les bacs divisibles sont destinés à être utilisés dans des étagères, des systèmes Paternoster et des armoires pour matériaux. Ils permettent de ranger de manière ordonnée de petits objets dans votre entrepôt. Nos bacs divisibles sont disponibles en trois versions : les séries 9100, 9200 et 4500. Toutes ces séries

sont munies d'une encoche située à l'arrière du bac. Celle-ci sert de protection antichute lorsque le bac divisible est partiellement sorti de l'étagère. Tous les bacs divisibles sont fabriqués en plastique particulièrement résistant à l'usure et aux chocs (PP).

Bacs divisibles Série 4500

Les bacs divisibles de la série 4500 font tous 80 mm de haut et sont disponibles en trois longueurs (300, 400 et 500 mm) et deux largeurs (94 et 188 mm). La série 4500 garantit une efficacité et un gain de place pour le stockage d'objets de petite taille. Grâce

à l'encoche située à l'arrière de ces bacs divisibles, ils peuvent être utilisés dans des rayonnages et font fonction de tiroir de stockage. La série 4500 peut en outre être livrée avec des cloisons transversales munies d'emplacements pour étiquette.



Bac divisible 4533	
Dimensions	300 x 94 x H 80 mm
Volume	1,5 litres
Exécution	Exécution étroite.
Couleur	Bleu
Référence	4533.760.624



Bac divisible 4531	
Dimensions	300 x 188 x H 80 mm
Volume	3,1 litres
Exécution	Exécution large.
Couleur	Bleu
Référence	4531.760.624



Bac divisible 4532	
Dimensions	400 x 94 x H 80 mm
Volume	2,4 litres
Exécution	Exécution étroite.
Couleur	Bleu
Référence	4532.760.624



Bac divisible 4530	
Dimensions	400 x 188 x H 80 mm
Volume	4,3 litres
Exécution	Exécution large.
Couleur	Bleu
Référence	4530.760.624



Bac divisible 4537	
Dimensions	500 x 94 x H 80 mm
Volume	3,0 litres
Exécution	Exécution étroite.
Couleur	Bleu
Référence	4537.760.624



Bac divisible 4536	
Dimensions	500 x 188 x H 80 mm
Volume	5,3 litres
Exécution	Exécution large.
Couleur	Bleu
Référence	4536.760.624



Cloison transversale étroite	
Dimensions	90 x 77 x 7 mm
Couleur	Bleu
Référence	4535.760.624



Cloison transversale large	
Dimensions	180 x 77 x 7 mm
Couleur	Bleu
Référence	4534.760.624



Étiquette	
Dimensions	55 x 38 mm
Référence	4535.830 (incl. film de protection)
Dimensions	160 x 38 mm
Référence	4534.830 (incl. film de protection)



Bacs divisibles Série 9100

Les bacs divisibles de la série 9100 sont principalement conçus pour des systèmes d'étagères, mais ils peuvent également être utilisés dans des systèmes Paternoster. Les bacs divisibles de la série 9100 font tous 100 mm de haut. Ces bacs existent en deux largeurs (115 et 230 mm) et quatre longueurs (300, 400, 500 et 600). Grâce à l'encoche située à l'arrière, ils peuvent également être utilisés dans des rayonnages et font alors fonction de tiroir de stockage.



Bac divisible 9101	
Dimensions	300 x 115 x H 100 mm
Volume	2,4 litres
Exécution	Exécution étroite.
Couleur	Bleu
Référence	9101.765.624



Bac divisible 9103	
Dimensions	300 x 230 x H 100 mm
Volume	4,9 litres
Exécution	Exécution large.
Couleur	Bleu
Référence	9103.765.624



Bac divisible 9111	
Dimensions	400 x 115 x H 100 mm
Volume	3,4 litres
Exécution	Exécution étroite.
Couleur	Bleu
Référence	9111.765.624



Bac divisible 9113	
Dimensions	400 x 230 x H 100 mm
Volume	7,1 litres
Exécution	Exécution large.
Couleur	Bleu
Référence	9113.765.624



Bac divisible 9121	
Dimensions	500 x 115 x H 100 mm
Volume	4,4 litres
Exécution	Exécution étroite.
Couleur	Bleu
Référence	9121.765.624



Bac divisible 9123	
Dimensions	500 x 230 x H 100 mm
Volume	8,7 litres
Exécution	Exécution large.
Couleur	Bleu
Référence	9123.765.624



Bac divisible 9131	
Dimensions	600 x 115 x H 100 mm
Volume	5,2 litres
Exécution	Exécution étroite.
Couleur	Bleu
Référence	9131.765.624



Bac divisible 9133	
Dimensions	600 x 230 x H 100 mm
Volume	10,2 litres
Exécution	Exécution large.
Couleur	Bleu
Référence	9133.765.624



Cloison transversale étroite	
Dimensions	115 x 90 x 11 mm
Couleur	Transparent
Référence	9141.760



Cloison transversale large	
Dimensions	230 x 90 x 11 mm
Couleur	Transparent
Référence	9143.760



Etiquette	
Dimensions	70 x 24 mm
Référence	9141.830 (incl. film de protection)
Dimensions	205 x 38 mm
Référence	9143.830 (incl. film de protection)



Bacs divisibles Série 9200

La série 9200 fait 62 mm de haut et est conçue pour une exploitation maximale du volume dans des systèmes Paternoster et des systèmes automatiques pour entrepôt. La face avant de la série 9200 est entièrement droite, le bec ne dépasse donc pas. Cela permet d'éviter des pannes multiples en cas de systèmes automatiques pour entrepôt. Grâce à l'encoche située à l'arrière de ces bacs de rangement, ils peuvent également être utilisés dans des armoires à étagères et font fonction de tiroir de stockage. Grâce à leur structure et au matériau utilisé (PP), les bacs de cette série sont particulièrement résistants aux chocs et à l'usure.



Bac divisible 9221

Dimensions 500 x 115 x H 62 mm
Volume 2,3 litres
Exécution Exécution étroite.
Couleur Bleu
Référence 9221.760.624



Bac divisible 9223

Dimensions 500 x 230 x H 62 mm
Volume 4,8 litres
Exécution Exécution large.
Couleur Bleu
Référence 9223.760.624



Bac divisible 9231

Dimensions 600 x 115 x H 62 mm
Volume 2,9 litres
Exécution Exécution étroite.
Couleur Bleu
Référence 9231.760.624



Bac divisible 9233

Dimensions 600 x 230 x H 62 mm
Volume 5,9 litres
Exécution Exécution large.
Couleur Bleu
Référence 9233.760.624



Cloison transversale étroite

Dimensions 115 x 10 x H 58 mm
Couleur Transparent
Référence 9241.760



Cloison transversale large

Dimensions 230 x 10 x H 58 mm
Couleur Transparent
Référence 9243.760



Etiquette

Dimensions 90 x 20 mm
Référence 9241.830 (incl. film de protection)
Dimensions 205 x 20 mm
Référence 9243.830 (incl. film de protection)



Système de rayonnage

Notre système de rayonnage 9000 se compose de divers éléments et de bacs de rangement, bacs modulaires ou bacs divisibles correspondants. De ce fait, chaque plan de travail peut être aménagé de façon pratique et polyvalente. Si vous optez pour la version à roulettes, vous aurez toutes vos marchandises directement sous la main. Naturellement, les bacs sont amovibles dans toutes les versions. Le système de rayonnage 9000 est fabriqué en acier laqué gris particulièrement robuste. La version à roulettes est munie de deux roulettes fixes et de deux roulettes pivotantes équipées d'un frein.

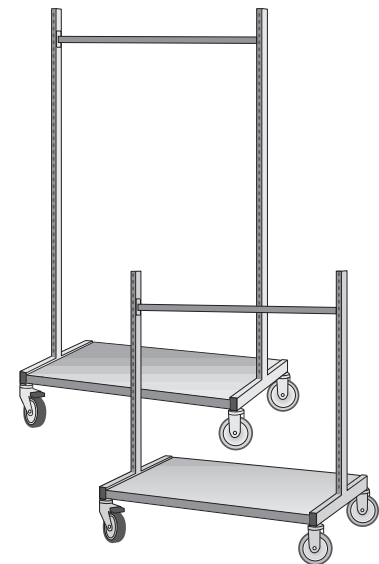

Rayonnage sur roues

Dimensions	900 x 600 x H 1000 ou H 1625 mm
Exécution	Rayonnage avec 2 roulettes fixes et 2 roulettes pivotantes. Avec fond et barre transversale.
Référence	9021.830 (H 1000 mm)
Référence	9020.830 (H 1625 mm)

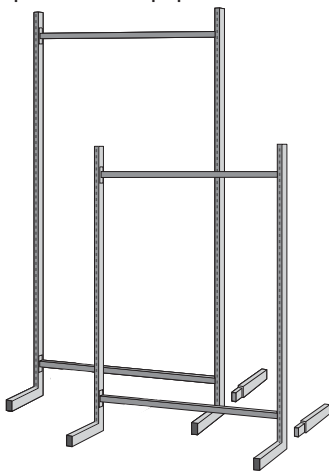

Rayonnage

Dimensions	900 x 410 x H 1500 ou H 2000 mm
Exécution	Rayonnage avec 2 barres transversales. Option : pieds de stabilisation (340 mm).
Référence	9011.830 (H 1500 mm)
Référence	9010.830 (H 2000 mm)

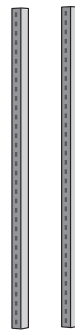

Profils de paroi

Dimensions	H 1000 mm
Exécution	Pour fixer à la paroi. Incl. vis et chevilles.
Référence	9014.830

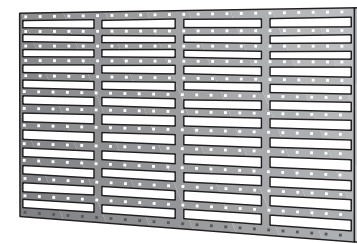

Panneau perforé

Dimensions	900 x 475 mm
Exécution	Panneau perforé pour tous les rayonnages et profils de paroi. Pour accrocher des bacs à bec ou des outils.
Référence	9015.831



Barre transversale

Dimensions	875 mm
Exécution	Pour la stabilisation des rayonnages et des rayonnages sur roues.
Référence	9018.830

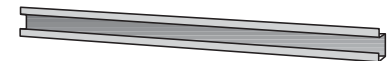

Rail de suspension

Dimensions	900 mm
Exécution	Rail de suspension pour bacs à bec. Apte aux rayonnages et aux rayonnages sur roues.
Référence	9016.830

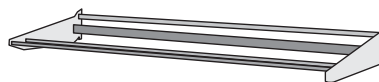
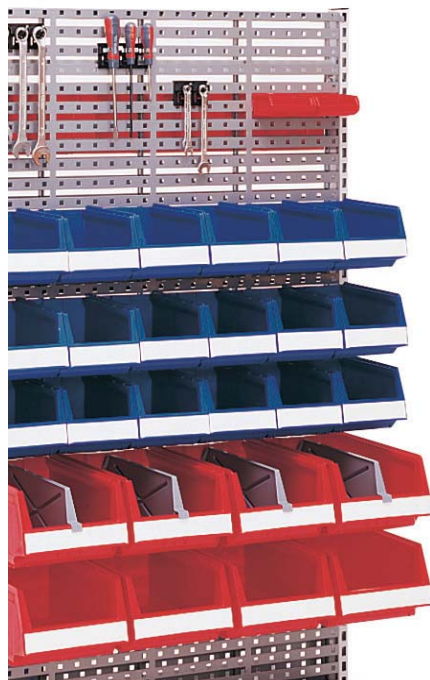

Cadre tablette

Dimensions	900 x 300 mm
Exécution	Cadre tablette pour le stockage des bacs divisibles. Apte aux rayonnages et aux rayonnages sur roues.
Référence	9024.830

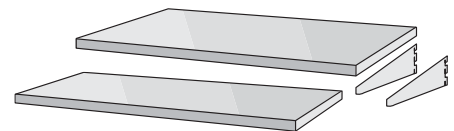

Tablettes

Dimensions	900 x 300 ou 400 mm
Exécution	Tablette pour rayonnages et rayonnages sur roues. Inclusivement des consoles.
Référence	9025.830 (300 mm)
Référence	9026.830 (400 mm)

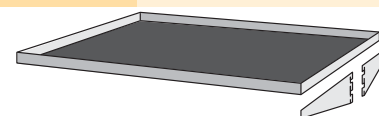

Tablette

Dimensions	875 x 600 mm
Exécution	Tablette avec natte en caoutchouc et rebord élevé. Pour rayonnages et rayonnages sur roues. Inclusivement des consoles.
Référence	9023.830

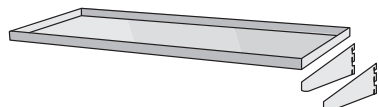

Tablette

Dimensions	875 x 300 mm
Exécution	Tablette avec rebord élevé. Pour rayonnages et rayonnages sur roues. Inclusivement des consoles.
Référence	9022.830



MAGNUM BOX

Les caisses-palettes **MAGNUM** sont des bacs pliants de gros volume (FLC). Le fait de pouvoir replier les caisses **MAGNUM** permet un gain de place allant jusqu'à 60 % et donc de réduire considérablement les coûts lors du stockage et du transport de retour. Grâce à leur robustesse et leur longue durée de vie, les caisses **MAGNUM** sont idéales pour un usage intensif et de longue durée. Les parois, les clapets de chargement et les

semelles à palettes sont vendus séparément. En cas de dégât, vous ne devez donc remplacer que la partie défectueuse, ce qui vous permet de limiter les frais de réparation et de continuer à l'utiliser. Bon nombre de versions sont équipées de clapets de chargement pratiques afin d'éviter de trop soulever la marchandise, il est donc plus facile de charger et vider le conteneur.

800 x 600 mm



MAGNUM Box 800 x 600

Dimensions	800 x 600 x H 760 mm
Volume	250 litres
Exécution	Parois et fond ajourés, pourvue de 4 clapets.
Couleur	Vert foncé
Référence	2620.410



MAGNUM Box 800 x 600

Dimensions	800 x 600 x H 680 mm
Volume	212 litres
Exécution	Parois et fond fermés, pourvue de 2 clapets.
Couleur	Gris/noir
Référence	2640.610



MAGNUM Box 800 x 600

Dimensions	800 x 600 x H 835 mm
Volume	282 litres
Exécution	Parois et fond fermés, pourvue de 2 clapets.
Couleur	Gris foncé/noir
Référence	2630.610



PALLY MAGNUM Box 800 x 600

Dimensions	800 x 600 x H 913 mm
Volume	282 litres
Exécution	Parois et fond fermés, pourvue de 2 clapets et du système Duo unique.
Couleur	Gris foncé/noir
Référence	2630.633



PALLY MAGNUM Box système Duo

Le système Duo innovant de la caisse-palette **PALLY MAGNUM** fonctionne comme suit : la **PALLY MAGNUM** est équipée de deux roulettes fixes et de deux roulettes pivotantes. Il vous est donc possible de les faire rouler sans utiliser de transpalette. Le fond de la caisse-palette est en outre équipé de semelles extensibles. À l'aide d'une pédale de commande, celles-ci peuvent être déployées de sorte que la caisse se retrouve sur des semelles.



Porte-étiquettes

La caisse **MAGNUM** est équipée de série de 2 porte-étiquettes intégrés dans les parois.



Faciles à replier

Les caisses **MAGNUM** sont faciles à replier. Cela permet d'atteindre un gain de place considérable.



Fond avec trous d'écoulement

Le fond des caisses **MAGNUM** est muni de trous d'écoulement.



Gerbage sécurisé

La forme des dés et des semelles assure un gerbage sûr dans le bord supérieur de la caisse-palette qui se trouve en-dessous.



Caisses-palettes pliantes

1200 x 800 mm - 1200 x 1000 mm



MAGNUM Box 1200 x 800	
Dimensions	1200 x 800 x H 950 mm
Volume	620 litres
Exécution	Parois et fond fermés, avec 2 semelles en longueur et 2 pieds. Pourvue de 2 clapets.
Poids	55 kg
Couleur	Gris/noir
Référence	2330.456



MAGNUM Box 1200 x 1000	
Dimensions	1200 x 1000 x H 595 mm
Volume	420 litres
Exécution	Parois et fond fermés, avec 2 semelles en longueur et 2 pieds.
Poids	43 kg
Couleur	Gris/noir
Référence	2529.151



MAGNUM Box 1200 x 1000	
Dimensions	1200 x 1000 x H 795 mm
Volume	600 litres
Exécution	Parois et fond fermés, avec 2 semelles en longueur et 2 pieds. Pourvue de 2 clapets.
Poids	56 kg
Couleur	Gris/noir
Référence	2329.630



* sur demande

MAGNUM Box 1200 x 1000	
Dimensions	1200 x 1000 x H 900 mm
Volume	736 litres
Exécution	Parois et fond lisses et fermés, avec 2 semelles en longueur et 2 pieds. Pourvue de 2 clapets.
Poids	51 kg
Couleur	Gris/noir
Référence	2520.652*



* sur demande

MAGNUM Box 1200 x 1000	
Dimensions	1200 x 1000 x H 975 mm
Volume	820 litres
Exécution	Parois et fond fermés, avec 2 semelles en longueur et 2 pieds. Sans clapets.
Poids	63 kg
Couleur	Gris/noir
Référence	2320.151*



MAGNUM Box 1200 x 1000	
Dimensions	1200 x 1000 x H 975 mm
Volume	820 litres
Exécution	Parois et fond fermés, avec 2 semelles en longueur et 2 pieds. Pourvue de 2 clapets.
Poids	63 kg
Couleur	Gris/noir
Référence	2320.461



MAGNUM Box 1200 x 1000	
Dimensions	1200 x 1000 x H 1200 mm
Volume	1020 litres
Exécution	Parois et fond fermés, avec 2 semelles en longueur et 2 pieds. Pourvue de 2 clapets.
Poids	74 kg
Couleur	Gris/noir
Référence	2319.451



Couvercle MAGNUM Box 800 x 600	
Dimensions	800 x 600 mm
Exécution	Couvercle à poser avec rebords empilables.
Couleur	Noir
Référence	2636.820



Couvercle MAGNUM Box 1200 x 800	
Dimensions	1200 x 800 mm
Exécution	Couvercle à poser avec rebords empilables. De l'espace pour sangles de sécurité.
Couleur	Gris
Référence	4409.820



Couvercle MAGNUM Box 1200 x 1000	
Dimensions	1200 x 1000 mm
Exécution	Couvercle à poser avec rebords empilables. De l'espace pour sangles de sécurité.
Couleur	Gris
Référence	4410.820



MAGNUM Optimum BOX

La **MAGNUM Optimum** est une évolution optimisée des caisses MAGNUM classiques éprouvées. La nouvelle structure de paroi lisse est plus fine et plus légère, rendant l'Optimum plus facile à manipuler et offrant un volume de 10 % supérieur à celui de la série MAGNUM classique. Malgré cette structure de paroi plus légère, l'Optimum est plus résistante et a une capacité de charge élevée. D'autres avantages sont l'hygiène et la facilité de nettoyage optimales. On réduit en outre les coûts logistiques grâce à une hauteur repliée d'à peine 325 mm (295 mm une fois empilée). Cela signifie que la MAGNUM Optimum permet d'atteindre un gain de place de 30 % supérieur par rapport à la série MAGNUM classique. La série MAGNUM Optimum est disponible en différentes hauteurs et livrée avec clapets à charnière ou portes coulissantes. Différents types de fond, des couvercles, des intercalaires, des séparations intérieures et d'autres accessoires viennent compléter la gamme.



Les avantages de la MAGNUM Optimum :

une seule base et des possibilités infinies

- Légère et très stable grâce aux parois soudées
- Grand volume intérieur pour une capacité de charge supplémentaire
- Parois lisses hygiéniques et faciles à nettoyer

- Facile à manipuler grâce à son faible poids
- À peine 325 mm de haut en état repliée (empilée : 295 mm)
- Nombreuses possibilités d'étiquetage et d'impression
- Peut être livrée avec une vaste gamme d'accessoires

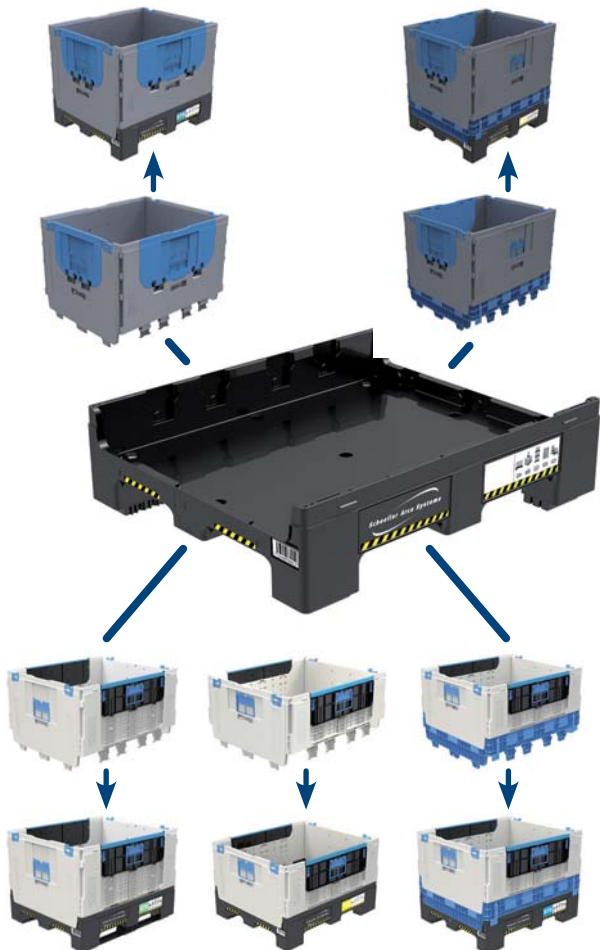

MAGNUM Optimum: une seule base et des possibilités infinies!

La MAGNUM Optimum est disponible en 8 exécutions du fond différentes.



Caisses-palettes pliantes

1200 x 1000 mm

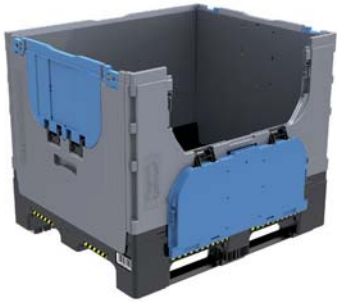

MAGNUM Optimum 1200 x 1000	
Dimensions	1200 x 1000 x H 975 mm
Volume	847 litres
Exécution	Parois et fond fermés, pourvu de 2 clapets.
Dessous	2 semelles en longueur, d'autres exécutions à volonté (voyez p. 40)
Poids	49 kg
Couleur	Gris/bleu/noir
Référence	2549.456



MAGNUM Optimum 1200 x 1000	
Dimensions	1200 x 1000 x H 1000 mm
Volume	873 litres
Exécution	Parois et fond fermés, pourvu de 2 clapets.
Dessous	4 pieds, d'autres exécutions à volonté (voyez p. 40)
Poids	49 kg
Couleur	Gris/bleu/noir
Référence	2550.456



MAGNUM Optimum 1200 x 1000	
Dimensions	1200 x 1000 x H 1200 mm
Volume	1088 litres
Exécution	Parois et fond fermés, pourvu de 2 clapets.
Dessous	4 pieds, d'autres exécutions à volonté (voyez p. 40)
Poids	55 kg
Couleur	Gris/bleu/noir
Référence	2549.852



MAGNUM Optimum 1200 x 1000	
Dimensions	1200 x 1000 x H 750 mm
Volume	606 litres
Exécution	Parois et fond fermés, pourvu de 2 portes coulissantes.
Dessous	4 pieds, d'autres exécutions à volonté (voyez p. 40)
Poids	39 kg
Couleur	Gris clair/noir
Référence	2540.456



MAGNUM Optimum 1200 x 1000	
Dimensions	1200 x 1000 x H 975 mm
Volume	847 litres
Exécution	Parois et fond fermés, pourvu de 2 portes coulissantes.
Dessous	2 semelles en longueur, d'autres exécutions à volonté (voyez p. 40)
Poids	46 kg
Couleur	Gris clair/noir
Référence	2530.852



Couverture MAGNUM Optimum 1200 x 1000	
Dimensions	1200 x 1000 mm
Exécution	Couvercle à poser avec rebords empilables. De l'espace pour sangles de sécurité.
Couleur	Gris
Référence	4410.820



Immense gain de place	
Avec une hauteur repliée d'à peine 325 mm (295 mm une fois empilée), la MAGNUM Optimum permet de gagner énormément de place à vide.	

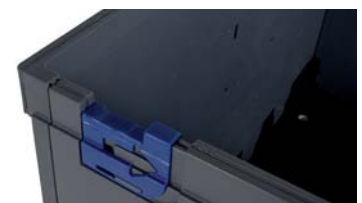

Déverrouillage pratique	
Le déverrouillage des parois se fait au niveau du bord supérieur. Les parois peuvent donc même être déverrouillées de l'intérieur. Il n'y a plus d'ordre de pliage à respecter pour les parois, il n'est donc plus nécessaire d'en faire le tour.	

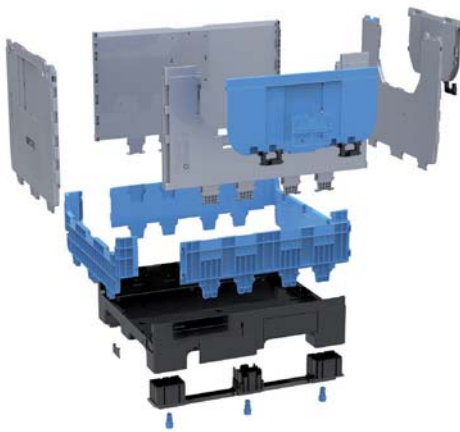

Remplacement aisé des pièces	
Les pièces défectueuses, telles que les parois, les semelles, les pieds ou les clapets, sont très simples à remplacer et à moindre coût.	



Intercalaire	
L'intercalaire disponible en option vous permet de créer une deuxième plate-forme de chargement. Celui-ci peut être placé dans la caisse repliée.	



Cadres rehausseur en option	
Si vous équipez la caisse d'un cadre rehausseur, vous pouvez transporter les plateaux et autres accessoires dans une MAGNUM Optimum vide et repliée, ce qui vous permet de gagner de la place.	



MINI BOX 1040 x 640 mm

Les caisses-palettes en plastique **MINI BOX** de Transoplast représentent une solution intermédiaire idéale : plus grandes que les bacs gerbables actuels, mais plus compactes et plus maniables qu'une caisse-palette **BIG BOX**. Les caisses-palettes **MINI BOX** sont munies de grandes poignées pratiques des deux côtés courts pour les transporter manuellement. Pour faciliter la manutention à l'aide d'un chariot élévateur ou d'un transpalette, elles sont montées sur 4 pieds. Les roulettes disponibles en option et le couvercle correspondant permettent une large variété d'applications. Malgré leur petit format, nos caisses-palettes **MINI BOX** sont néanmoins très performantes!



MINI BOX 1040 x 640

Dimensions	1040 x 640 x H 330 mm
Volume	98 litres
Exécution	Parois et fond fermés, sur 4 pieds.
Couleur	Gris
Référence	72.G3MINI.33



MINI BOX 1040 x 640

Dimensions	1040 x 640 x H 435 mm
Volume	155 litres
Exécution	Parois et fond fermés, sur 4 pieds.
Couleur	Gris
Référence	72.G3MINI.43



MINI BOX 1040 x 640

Dimensions	1040 x 640 x H 495 mm
Volume	188 litres
Exécution	Parois et fond fermés, sur 4 pieds.
Couleur	Gris
Référence	72.G3MINI.49



MINI BOX 1040 x 640

Dimensions	1040 x 640 x H 555 mm
Volume	220 litres
Exécution	Parois et fond fermés, sur 4 pieds.
Couleur	Gris
Référence	72.G3MINI.55



MINI BOX 1040 x 640

Dimensions	1040 x 640 x H 610 mm
Volume	250 litres
Exécution	Parois et fond fermés, sur 4 pieds.
Couleur	Gris
Référence	72.G3MINI.61



MINI BOX 1040 x 640

Dimensions	1040 x 640 x H 668 mm
Volume	282 litres
Exécution	Parois et fond fermés, sur 4 pieds.
Couleur	Gris
Référence	72.G3MINI.67



Couvercle MINI BOX 1040 x 640

Dimensions	1050 x 650 mm
Exécution	Couvercle à poser; les MINI BOX sont gerbables avec couvercle.
Couleur	Gris
Référence	72.COP.G2.3



Versions sur roues

Les caisses-palettes **MINI BOX** peuvent également être équipées de 4 roulettes pivotantes galvanisées. Bandage en caoutchouc non tachant. Les caisses-palettes **MINI BOX** peuvent être empilées avec les roulettes également.



Poignées ergonomiques

Les caisses-palettes **MINI BOX** sont équipées de poignées ergonomiques des deux côtés courts.



BIG BOX

Nos caisses-palettes BIG BOX représentent un système de Transport idéal et un excellent système de stockage pour les gros volumes. La fabrication lourde, l'utilisation d'un plastique de grande qualité et la structure des parois convexes leur garantissent une excellente stabilité et une longue durée de vie. Sa capacité de gerbage élevée, son nettoyage aisé et son volume intérieur optimal grâce aux parois convexes en font un produit incomparable. Les caisses-palettes BIG BOX existent de série en différentes versions et dimensions. Les caisses peuvent en outre être équipées de divers accessoires tels que des roulettes, une vidange, un clapet frontal à charnière, un couvercle à poser ou un couvercle à charnière. Des options pratiques qui garantissent une simplicité d'usage optimale des caisses.



1200 x 800 mm



BIG BOX 1200 x 800	
Dimensions	1200 x 800 x H 585 mm
Volume	360 litres
Exécution	Parois et fond fermés, sur 4 pieds.
Poids	29 kg
Couleur	Gris
Référence	4404.100.554



BIG BOX 1200 x 800	
Dimensions	1200 x 800 x H 760 mm
Volume	535 litres
Exécution	Parois et fond fermés, sur 4 pieds.
Poids	34,5 kg
Couleur	Gris
Référence	4403.100.554



BIG BOX 1200 x 800 avec clapet	
Dimensions	1200 x 800 x H 760 mm
Volume	535 litres
Exécution	Parois et fond fermés, avec clapet à 1 côté long, sur 4 pieds.
Poids	35 kg
Couleur	Gris
Référence	4403.150.554



BIG BOX 1200 x 800	
Dimensions	1200 x 800 x H 790 mm
Volume	535 litres
Exécution	Parois et fond fermés, avec 3 semelles en longueur.
Poids	38 kg
Couleur	Gris
Référence	4403.300.554



BIG BOX 1200 x 800 avec couvercle à charnière	
Dimensions	1200 x 800 x H 800 mm
Volume	535 litres
Exécution	Parois et fond fermés, avec couvercle à charnière, sur 4 pieds.
Poids	42 kg
Couleur	Gris
Référence	4403.118.554



BIG BOX 1200 x 800 avec couvercle à charnière	
Dimensions	1200 x 800 x H 830 mm
Volume	535 litres
Exécution	Parois et fond fermés, avec couvercle à charnière, avec 3 semelles en longueur.
Poids	48,5 kg
Couleur	Gris
Référence	4403.318.554



BIG BOX

1200 x 800 mm



BIG BOX 1200 x 800		avec roulettes
Dimensions	1200 x 800 x H 915 mm	
Volume	535 litres	
Exécution	Parois et fond fermés, avec 4 roulettes pivotantes (galvanisées).	
Poids	47,5 kg	
Couleur	Gris	
Référence	4403.105.554	



BIG BOX 1200 x 800		avec clapet et roulettes
Dimensions	1200 x 800 x H 915 mm	
Volume	535 litres	
Exécution	Parois et fond fermés, avec clapet à 1 côté long, avec 4 roulettes pivotantes (galvanisées).	
Poids	48 kg	
Couleur	Gris	
Référence	4403.155.554	



BIG BOX 1200 x 800		CAISSE DUO
Dimensions	1200 x 800 x H 1245 mm	
Volume	1050 litres	
Exécution	Parois et fond fermés, avec 3 semelles en longueur.	
Poids	62 kg	
Couleur	Gris	
Référence	4403.300.DUO.554	

1200 x 1000 mm



BIG BOX 1200 x 1000		
Dimensions	1200 x 1000 x H 585 mm	
Volume	465 litres	
Exécution	Parois et fond fermés, sur 4 pieds.	
Poids	32 kg	
Couleur	Gris	
Référence	1720.100.502	



BIG BOX 1200 x 1000		ajouré
Dimensions	1200 x 1000 x H 585 mm	
Volume	465 litres	
Exécution	Parois et fond ajourés, sur 4 pieds.	
Poids	30 kg	
Couleur	Gris	
Référence	1720.400.502	



BIG BOX 1200 x 1000		
Dimensions	1200 x 1000 x H 610 mm	
Volume	465 litres	
Exécution	Parois et fond fermés, avec 2 semelles en longueur.	
Poids	35 kg	
Couleur	Gris	
Référence	1720.200.502	



BIG BOX 1200 x 1000		ajouré
Dimensions	1200 x 1000 x H 610 mm	
Volume	465 litres	
Exécution	Parois et fond ajourés, avec 2 semelles en longueur.	
Poids	34,5 kg	
Couleur	Gris	
Référence	1720.500.502	



BIG BOX 1200 x 1000		
Dimensions	1200 x 1000 x H 760 mm	
Volume	670 litres	
Exécution	Parois et fond fermés, sur 4 pieds.	
Poids	39,5 kg	
Couleur	Gris	
Référence	4401.100.554	



BIG BOX 1200 x 1000		avec clapet
Dimensions	1200 x 1000 x H 760 mm	
Volume	670 litres	
Exécution	Parois et fond fermés, avec clapet à 1 côté long, sur 4 pieds.	
Poids	39,5 kg	
Couleur	Gris	
Référence	4401.150.554	



BIG BOX 1200 x 1000 mm



BIG BOX 1200 x 1000		ajouré
Dimensions	1200 x 1000 x H 760 mm	
Volume	670 litres	
Exécution	Parois et fond ajourés, sur 4 pieds.	
Poids	37,5 kg	
Couleur	Gris	
Référence	4401.400.554	



BIG BOX 1200 x 1000		
Dimensions	1200 x 1000 x H 790 mm	
Volume	670 litres	
Exécution	Parois et fond fermés, avec 3 semelles en longueur.	
Poids	45,5 kg	
Couleur	Gris (554), bleu (623), rouge (215), vert (447)	
Référence	4401.300 + numéro de couleur	



BIG BOX 1200 x 1000		ajouré
Dimensions	1200 x 1000 x H 790 mm	
Volume	670 litres	
Exécution	Parois et fond ajourés, avec 3 semelles en longueur.	
Poids	44 kg	
Couleur	Gris	
Référence	4401.600.554	



BIG BOX 1200 x 1000		avec couvercle à charnière
Dimensions	1200 x 1000 x H 800 mm	
Volume	670 litres	
Exécution	Parois et fond fermés, avec couvercle à charnière, sur 4 pieds.	
Poids	48 kg	
Couleur	Gris	
Référence	4401.118.554	



BIG BOX 1200 x 1000		avec couvercle à charnière
Dimensions	1200 x 1000 x H 830 mm	
Volume	670 litres	
Exécution	Parois et fond fermés, avec couvercle à charnière, avec 3 semelles en longueur.	
Poids	54 kg	
Couleur	Gris (554), bleu (623), rouge (215), vert (447)	
Référence	4401.318 + numéro de couleur	



BIG BOX 1200 x 1000		avec roulettes
Dimensions	1200 x 1000 x H 915 mm	
Volume	670 litres	
Exécution	Parois et fond fermés, avec 4 roulettes pivotantes (galvanisées).	
Poids	44 kg	
Couleur	Gris	
Référence	4401.105.554	



BIG BOX 1200 x 1000		avec clapet et roulettes
Dimensions	1200 x 1000 x H 915 mm	
Volume	670 litres	
Exécution	Parois et fond fermés, avec clapet à 1 côté long, avec 4 roulettes pivotantes (galvanisées).	
Poids	57 kg	
Couleur	Gris	
Référence	4401.155.554	



BIG BOX 1200 x 1000		parois lisses
Dimensions	1200 x 1000 x H 760 mm	
Volume	610 litres	
Exécution	Parois et fond fermés, avec parois intérieures lisses, avec 3 semelles en longueur.	
Poids	44,7 kg	
Couleur	Gris	
Référence	8450.300.502	



Couvercles à poser BIG BOX		
Dimensions	1200 x 800 mm	
Exécution	Couvercle à poser avec rebords empilables.	
Référence	4409.820.502 (gris)	
Dimensions	1200 x 1000 mm	
Exécution	Couvercle à poser avec rebords empilables.	
Référence	4410.820.502 (gris)	



Modèles spéciaux BIG BOX

1200 x 1000 mm - 2160 x 1000 mm

La caisse-palette **BIG BOX** est disponible en de nombreuses versions standard. Néanmoins, il peut arriver que ces versions standard ne répondent pas entièrement à vos besoins spécifiques. Pour ces applications spécifiques, nous pouvons vous fournir des versions adaptées de la caisse-palette **BIG BOX**. Grâce aux techniques de production et d'assemblage modernes, nos caisses-palettes **BIG BOX** peuvent vous être fournies dans de nombreuses variantes spécifiques. Voici un petit aperçu des différentes variantes que nous pouvons vous proposer. Pour connaître les possibilités, adressez-vous à nos spécialistes produits!



BIG BOX 1200 x 1000		CAISSE DUO
Dimensions	1200 x 1000 x H 1245 mm	
Volume	1250 litres	
Exécution	Parois et fond fermés, avec 3 semelles en longueur.	
Poids	75 kg	
Couleur	Gris (554), bleu (623), rouge (215), vert (447)	
Référence	4401.300.DUO + numéro de couleur	



BIG BOX 2160 x 1000		CAISSE DUO en longueur
Dimensions	2160 x 1000 x H 790 mm	
Volume	1200 litres	
Exécution	Parois et fond fermés, avec 3 semelles en longueur.	
Poids	88 kg	
Couleur	Gris (554), bleu (623), rouge (215), vert (447)	
Référence	4401.300.DUO.L + numéro de couleur	

Suppléments et options pour nos caisses-palettes



Caisse-palette avec bouchon 1" ou 2".



Caisse-palette avec vanne à bille 1" ou 2".



Couvercle avec cadenas.



Couvercle avec fermeture à garrot en caoutchouc.



Ancrage supplémentaire en inox des semelles.



Semelles avec profil renforcé en inox pour basculer.



Caisse-palette avec paroi latérale amovible.



Caisse-palette avec séparateur.



Impression de logo, caractères standard ou numérotation.

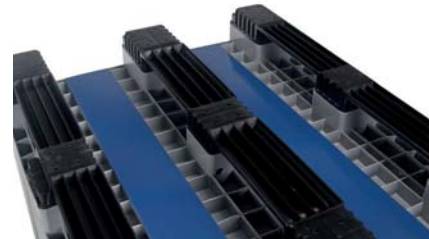

Bandes antidérapantes au-dessous de caisse-palette.



GEO BOX et MAXI BOX

1000 x 600 mm - 1200 x 1000 mm - 1300 x 1150 mm

Les caisses-palettes **GEO BOX** et **MAXI BOX** ont été développées à l'origine pour le secteur agricole afin de remplacer les caisses en bois. Or, du fait de leurs dimensions particulières et leurs gros volumes, elles se prêtent parfaitement aussi à des applications spéciales dans l'industrie et le recyclage. Les caisses

GEO BOX et MAXI BOX complètent également parfaitement les célèbres caisses-palettes BIG BOX. Elles peuvent être munies d'un fond ajouré ou fermé, de manière à pouvoir s'adapter à chaque besoin!



GEO BOX 1000 x 600

Dimensions	1000 x 600 x H 662 mm
Volume	260 litres
Exécution	Parois et fond fermés, sur 6 pieds.
Poids	14 kg
Couleur	Brun roux
Référence	12.27270
Référence	12.64251 (couvercle, permet de l'empilage)



GEO BOX 1000 x 600

ajouré

Dimensions	1000 x 600 x H 662 mm
Volume	260 litres
Exécution	Parois et fond ajourés, sur 6 pieds.
Poids	13 kg
Couleur	Brun roux
Référence	12.27271
Référence	12.64251 (couvercle, permet de l'empilage)



GEO BOX 1000 x 600

Dimensions	1000 x 600 x H 662 mm
Volume	260 litres
Exécution	Parois et fond fermés, avec 2 semelles.
Poids	15 kg
Couleur	Brun roux
Référence	12.27250
Référence	12.64251 (couvercle, permet de l'empilage)



GEO BOX 1000 x 600

ajouré

Dimensions	1000 x 600 x H 662 mm
Volume	260 litres
Exécution	Parois et fond ajourés, avec 2 semelles.
Poids	14 kg
Couleur	Brun roux
Référence	12.27251
Référence	12.64251 (couvercle, permet de l'empilage)



MAXI BOX 1200 x 1000

Dimensions	1200 x 1000 x H 1200 mm
Volume	1120 litres
Exécution	Parois et fond fermés, avec 3 semelles. Optionnel: disponible avec 4 pieds ou 2 semelles.
Poids	58 kg
Couleur	Gris, blanc
Référence	54.742UON1 + couleur



MAXI BOX 1200 x 1000

ajouré

Dimensions	1200 x 1000 x H 1200 mm
Volume	1120 litres
Exécution	Parois et fond ajourés, avec 3 semelles. Optionnel: disponible avec 4 pieds ou 2 semelles.
Poids	55 kg
Couleur	Gris, blanc
Référence	54.741UON1 + couleur



MAXI BOX 1300 x 1150

Dimensions	1300 x 1150 x H 1250 mm
Volume	1400 litres
Exécution	Parois et fond fermés, avec 3 semelles en longueur et des caoutchoucs antidérapants au-dessous du fond.
Poids	72 kg
Couleur	Bleu clair (3), gris (1)
Référence	25.1400.BL + numéro de couleur



MAXI BOX 1300 x 1150

ajouré

Dimensions	1300 x 1150 x H 1250 mm
Volume	1400 litres
Exécution	Parois et fond ajourés, avec 3 semelles en longueur et des caoutchoucs antidérapants au-dessous du fond.
Poids	72 kg
Couleur	Bleu clair (3), gris (1)
Référence	25.1400B.BL + numéro de couleur

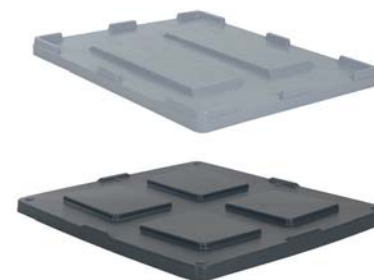

Couvercles à poser MAXI BOX

Dimensions	1200 x 1000 mm
Exécution	Couvercle à poser avec rebords empilables.
Référence	4410.820.502 (gris)
Dimensions	1300 x 1150 mm
Exécution	Couvercle à poser avec rebords empilables.
Référence	25.1400.D (noir)

Bacs de volume

Conteneurs TP et MU

Nos conteneurs de **Transport (TP)** et de **Multi-Usage (MU)** sont des bacs de gros volume qui conviennent parfaitement pour le transport et le stockage de marchandises très diverses. La durabilité, dans des conditions extrêmes également, a servi de point de départ au développement de ces bacs volumineux. La structure de ce conteneur, particulièrement résistant aux chocs et stable, permet de garantir cette résistance. Les bacs sont équi-

pés de série d'une vidange avec bouchon, indispensable en cas de nettoyage. De plus, nos bacs sont montés sur des pieds afin de pouvoir être déplacés facilement. Les conteneurs MU sont en outre équipés d'un couvercle à charnières en plastique. De robustes charnières assurent une parfaite jonction entre le couvercle et le conteneur. Les conteneurs peuvent tous être utilisés à des températures entre -30 °C et +70 °C.



Bac de Transport 210 litres	
Dimensions	790 x 605 x H 680 mm
Volume	210 litres
Exécution	Sur 4 pieds, avec parois et fond fermés.
Couleur	Vert, noir
Référence	81021520 (vert)
Référence	81022220 (noir)
Référence	80093520 (couvercle à poser, vert)
Référence	80283220 (couvercle à poser, noir)



Bac de Transport 400 litres	
Dimensions	945 x 725 x H 830 mm
Volume	400 litres
Exécution	Sur 4 pieds, avec parois et fond fermés.
Couleur	Vert, noir
Référence	81011520 (vert)
Référence	81012220 (noir)
Référence	80503520 (couvercle à poser, vert)
Référence	80503220 (couvercle à poser, noir)



Bac de Transport 650 litres	
Dimensions	1195 x 905 x H 835 mm
Volume	650 litres
Exécution	Sur 5 pieds, avec parois et fond fermés.
Couleur	Vert
Référence	81391510
Référence	82171520 (couvercle à poser, vert)



Bac Multi-Usage 210 litres	
Dimensions	800 x 640 x H 760 mm
Volume	210 litres
Exécution	Parois et fond fermés; avec couvercle à charnière et verrouillage.
Référence	81021550 (vert/noir)*
Référence	81022250 (noir/noir)*
*Option	Couleur couvercle: orange



Bac Multi-Usage 400 litres	
Dimensions	960 x 770 x H 930 mm
Volume	400 litres
Exécution	Parois et fond fermés; avec couvercle à charnière et verrouillage.
Référence	81011550 (vert/noir)*
Référence	81012250 (noir/noir)*
*Option	Couleur couvercle: orange



Bac Multi-Usage 650 litres	
Dimensions	1230 x 960 x H 950 mm
Volume	650 litres
Exécution	Parois et fond fermés; avec couvercle à charnière et verrouillage.
Référence	81391550 (vert/noir)



Conteneur avec ouverture d'écoulement	
Exécution	Bac Multi-Usage avec ouverture d'écoulement galvanisée. Apte au sel d'épandage etc.
Référence	81021562 (210 litres, vert)
Référence	81022262 (210 litres, noir)
Référence	81011562 (400 litres, vert)
Référence	81012262 (400 litres, noir)
Référence	81391552 (650 litres, vert)



Robinet	
Exécution	Robinet 3/4"
Couleur	Blanc naturel
Référence	82720000
Exécution	Vanne à bille 1"
Couleur	Noir/blanc
Référence	80051000





Seaux en plastique

Notre gamme de **seaux en plastique** est avant tout adaptée aux besoins de l'industrie alimentaire. Néanmoins, du fait de leurs caractéristiques intrinsèques, ces seaux peuvent être utilisés de manière universelle. Car, dans cette ligne de produits

aussi, nous visons la qualité jusque dans le moindre détail, de sorte que nos produits répondent aux exigences élevées des clients vis-à-vis d'un seau en plastique.



Seau 10 litres	
Dimensions	Ø 280 x H 270 mm
Volume	10 litres
Exécution	Seau avec anse galvanisée.
Couleur	Bleu
Référence	26.1630.00



Seau 12 litres	
Dimensions	Ø 315 x H 255 mm
Volume	12 litres
Exécution	Seau avec anse galvanisée.
Couleur	Blanc (2), rouge (5), bleu (4022), vert (4), jaune (0), gris (6)
Référence	99.4753 + numéro de couleur



Seau 12 litres charges lourdes	
Dimensions	Ø 325 x H 267 mm
Volume	12 litres
Exécution	Seau avec anse en inox.
Couleur	Blanc naturel
Référence	81581111



Seau 12 litres - bec verseur charges lourdes	
Dimensions	Ø 295 x H 280 mm
Volume	12 litres
Exécution	Seau avec anse galvanisée et bec verseur.
Couleur	Blanc naturel
Référence	15.112



Seau 20 litres	
Dimensions	Ø 380 x H 280 mm
Volume	20 litres
Exécution	Seau avec anse galvanisée.
Couleur	Noir
Référence	99.4731 



Seau 20 litres charges lourdes	
Dimensions	Ø 380 x H 280 mm
Volume	20 litres
Exécution	Seau avec anse épaisse, galvanisée.
Couleur	Noir
Référence	81952223 



Seau 20 litres charges lourdes	
Dimensions	Ø 380 x H 280 mm
Volume	20 litres
Exécution	Seau avec anse épaisse, galvanisée.
Couleur	Blanc naturel
Référence	81141111



Seau 30 litres charges lourdes	
Dimensions	Ø 380 x H 420 mm
Volume	30 litres
Exécution	Seau avec anse épaisse, galvanisée.
Couleur	Noir
Référence	81982223 



Seau 30 litres charges lourdes	
Dimensions	Ø 380 x H 420 mm
Volume	30 litres
Exécution	Seau avec anse épaisse, galvanisée.
Couleur	Blanc naturel
Référence	81521111



Cuves et tonneaux en plastique

Nos **cuves** et nos **tonneaux** peuvent sans problème être utilisés à des températures entre -30 °C et +70 °C. Le choix d'utiliser du PEHD très épais et flexible leur assure en outre une longue durée de vie. Les poignées stables garantissent un confort

d'utilisation permanent. Grâce aux parois lisses, l'hygiène et la facilité de nettoyage des cuves et des tonneaux est garantie. Des couvercles et chariots de transport complètent la gamme et permettent de les utiliser pour de nombreuses applications.



Cuve 30 litres	
Dimensions	Ø 430 x H 340 mm
Volume	30 litres
Exécution	Avec rebord stable et deux poignées confortables.
Couleur	Vert (03), blanc naturel (10), bleu (20), anthracite (30)
Référence	67.7850.30 + numéro de couleur



Cuve 45 litres	
Dimensions	Ø 490 x H 380 mm
Volume	45 litres
Exécution	Avec rebord stable et deux poignées confortables.
Couleur	Vert (01), blanc naturel (11), bleu (21), anthracite (31)
Référence	67.7850.45 + numéro de couleur



Cuve 70 litres	
Dimensions	Ø 550 x H 430 mm
Volume	70 litres
Exécution	Avec rebord stable et deux poignées confortables.
Couleur	Vert (02), blanc naturel (12), bleu (22), anthracite (32)
Référence	67.7850.70 + numéro de couleur



Cuve 65 litres charges lourdes	
Dimensions	Ø 590 x H 330 mm
Volume	65 litres
Exécution	Avec rebord stable et deux poignées coquille.
Couleur	Blanc naturel
Référence	81121110
Référence	80221000 (couvercle à poser, blanc naturel)



Cuve 85 litres charges lourdes	
Dimensions	Ø 628 x H 385 mm
Volume	85 litres
Exécution	Avec rebord stable et deux poignées coquille.
Couleur	Blanc naturel
Référence	81101110
Référence	80211000 (couvercle à poser, blanc naturel)



Tonneau 40 litres charges lourdes	
Dimensions	Ø 420 x H 445 mm
Volume	40 litres
Exécution	Avec rebord stable et deux poignées injectées.
Couleur	Blanc naturel
Référence	81091110
Référence	80173130 (couvercle à poser, blanc naturel)



Tonneau 50 litres charges lourdes	
Dimensions	Ø 420 x H 540 mm
Volume	50 litres
Exécution	Avec rebord stable et deux poignées injectées.
Couleur	Blanc naturel
Référence	81081110
Référence	80173130 (couvercle à poser, blanc naturel)



Tonneau 75 litres charges lourdes	
Dimensions	Ø 515 x H 530 mm
Volume	75 litres
Exécution	Avec rebord stable et deux poignées injectées.
Couleur	Blanc naturel (1110), bleu (1310), rouge (1910), vert (1510)
Référence	8107 + numéro de couleur
Référence	80153120 (couvercle à poser, blanc naturel)
Référence	80493140 (couvercle hermétique, blanc nat.)



Chariot sur mesure charges lourdes	
Il existe un chariot de transport pour chaque cuve ou tonneau. Ceux-ci sont fabriqués sur mesure à partir de matière plastique (PEHD). De série avec quatre roulettes pivotantes galvanisées et roues monobloc en polyamide blanc. D'autres roulettes sont naturellement envisageables.	



Cuves et tonneaux



Tonneau 110 litres charges lourdes	
Dimensions	Ø 515 x H 733 mm
Volume	110 litres
Exécution	Avec rebord stable et deux poignées injectées.
Couleur	Blanc naturel
Référence	81061110
Référence	80153120 (couvercle à poser, blanc naturel)
Référence	80493140 (couvercle hermétique, blanc nat.)



Tonneau 200 litres charges lourdes	
Dimensions	Ø 730 x H 670 mm
Volume	200 litres
Exécution	Avec rebord stable.
Couleur	Blanc naturel
Référence	81481110
Référence	80143110 (couvercle à poser, blanc naturel)



Tonneau 300 litres charges lourdes	
Dimensions	Ø 830 x H 800 mm
Volume	300 litres
Exécution	Avec rebord stable.
Couleur	Blanc naturel
Référence	81561110
Référence	80233110 (couvercle, blanc naturel)



Cuve à eau pluviale 300 litres charges lourdes	
Dimensions	Ø 825 x H 815 mm
Volume	300 litres
Exécution	Avec 3/4" bouchon à vis.
Couleur	Vert
Référence	81531521 



Cuve à eau pluviale 500 litres charges lourdes	
Dimensions	Ø 1010 x H 880 mm
Volume	500 litres
Exécution	Avec 3/4" bouchon à vis.
Couleur	Vert
Référence	81551521 



Couvercle à pince pour cuve à eau pluviale	
Exécution	Couvercle à pince de sécurité enfants pour cuve à eau.
Couleur	Vert
Référence	80233520 (pour 300 litres)
Référence	80243520 (pour 500 litres) 



Collecteurs de gouttière	
Exécution	Collecteur de gouttière avec trop-plein vers tuyau de descente avec diamètre extérieur de 75-87 mm ou 98-110 mm. Quand la cuve est pleine, l'eau est transportée par le tuyau de descente.
Couleur	Vert
Référence	82120500 (Ø 75-87 mm)
Référence	82130500 (Ø 98-110 mm)



Robinet	
Dimensions	90 x 90 x H 40 mm
Exécution	Robinet avec ouverture de 3/4" pour être fixé sur un écoulement standard avec une ouverture de 19 mm.
Couleur	Blanc naturel
Référence	82720000



Surélévation pour cuve à eau pluviale	
Dimensions	Ø 500 x H 400 mm (pour 300 litres) Ø 700 x H 400 mm (pour 500 litres)
Exécution	Surélévation pour cuve à eau pour vider simplement l'eau pluviale. Apte au cuve à eau pluviale de 300 ou 500 litres.
Couleur	Noir
Référence	81531521.RTV (pour 300 litres)
Référence	81551521.RTV (pour 500 litres)



Fûts et réservoirs en plastique

Pour le transport et le stockage de substances liquides, nous fournissons un vaste assortiment de fûts ronds et réservoirs ovales. Les capacités de contenu varient de 10 à 500 litres. Nos fûts et réservoirs étanches sont fabriqués en PEHD adapté aux denrées alimentaires. Ce matériau est robuste, résistant aux chocs et également à la plupart des produits chimiques et

acides. L'équipement standard inclut un couvercle à visser en deux parties et un tuyau de sortie de 34 mm avec bouchon à visser. Pour simplifier la manipulation, les fûts et réservoirs sont munis d'une anse ou de deux poignées rabattables. Sont disponibles en options : des robinets, des valves d'aération ou des cadres gerbables en acier.

Fûts avec tuyau de sortie



Fûts 10 litres	
Dimensions	Ø 240 x H 320 mm
Volume	10 litres
Exécution	Fûts avec couvercle à visser étanche Ø 120 mm, anse et tuyau de sortie Ø 34 mm.
Couleur	Blanc naturel avec couvercle rouge
Référence	67.825001



Fûts 15 litres	
Dimensions	Ø 280 x H 350 mm
Volume	15 litres
Exécution	Fûts avec couvercle à visser étanche Ø 120 mm, anse et tuyau de sortie Ø 34 mm.
Couleur	Blanc naturel avec couvercle rouge
Référence	67.825002



Fûts 30 litres	
Dimensions	Ø 350 x H 470 mm
Volume	30 litres
Exécution	Fûts avec couvercle à visser étanche Ø 120 mm, 2 poignées rabattables et tuyau de sortie Ø 34 mm.
Couleur	Blanc naturel avec couvercle et poignées rouges
Référence	67.825004



Fûts 50 litres	
Dimensions	Ø 350 x H 690 mm
Volume	50 litres
Exécution	Fûts avec couvercle à visser étanche Ø 120 mm, 2 poignées rabattables et tuyau de sortie Ø 34 mm.
Couleur	Blanc naturel avec couvercle et poignées rouges
Référence	67.825005



Fûts 80 litres	
Dimensions	Ø 490 x 630 mm
Volume	80 litres
Exécution	Fûts avec couvercle à visser étanche Ø 200 mm, 2 poignées rabattables et tuyau de sortie Ø 34 mm.
Couleur	Blanc naturel avec couvercle et poignées rouges
Référence	67.825006



Fûts 125 litres	
Dimensions	Ø 490 x H 850 mm
Volume	125 litres
Exécution	Fûts avec couvercle à visser étanche Ø 200 mm, 2 poignées rabattables et tuyau de sortie Ø 34 mm.
Couleur	Blanc naturel avec couvercle et poignées rouges
Référence	67.825007

Réservoirs avec tuyau de sortie



Réservoirs 60 litres	
Dimensions	560 x 350 x H 530 mm
Volume	60 litres
Exécution	Réservoirs avec couvercle à visser étanche Ø 200 mm, 2 poignées rabattables et tuyau de sortie Ø 34 mm.
Couleur	Blanc naturel avec couvercle et poignées rouges
Référence	67.825010



Réservoirs 100 litres	
Dimensions	650 x 410 x H 610 mm
Volume	100 litres
Exécution	Réservoirs avec couvercle à visser étanche Ø 200 mm, 2 poignées rabattables et tuyau de sortie Ø 34 mm.
Couleur	Blanc naturel avec couvercle et poignées rouges
Référence	67.825011



Réservoirs 150 litres	
Dimensions	740 x 470 x H 700 mm
Volume	150 litres
Exécution	Réservoirs avec couvercle à visser étanche Ø 200 mm, 2 poignées rabattables et tuyau de sortie Ø 34 mm.
Couleur	Blanc naturel avec couvercle et poignées rouges
Référence	67.825012



Réservoirs avec tuyau de sortie



Réservoirs 200 litres	
Dimensions	860 x 500 x H 760 mm
Volume	200 litres
Exécution	Réservoirs avec couvercle à visser étanche Ø 200 mm, 2 poignées rabattables et tuyau de sortie Ø 34 mm.
Couleur	Blanc naturel avec couvercle et poignées rouges
Référence	67.825013



Réservoirs 300 litres	
Dimensions	920 x 600 x H 870 mm
Volume	300 litres
Exécution	Réservoirs avec couvercle à visser étanche Ø 200 mm, 2 poignées rabattables et tuyau de sortie Ø 34 mm.
Couleur	Blanc naturel avec couvercle et poignées rouges
Référence	67.825014



Réservoirs 500 litres	
Dimensions	1050 x 700 x H 1010 mm
Volume	500 litres
Exécution	Réservoirs avec couvercle à visser étanche Ø 200 mm, 2 poignées rabattables et tuyau de sortie Ø 34 mm.
Couleur	Blanc naturel avec couvercle et poignées rouges
Référence	67.825016



Robinet 10 mm	
Dimensions	57 x 49 x H 70 mm
Exécution	Robinet : ouverture de 10 mm, fixé dans un tuyau de sortie standard avec Ø 34 mm des réservoirs ou fûts ci-dessus.
Couleur	Rouge/blanc naturel
Référence	67.835051



Robinet 15 mm	
Dimensions	58 x 49 x H 77 mm
Exécution	Robinet : ouverture de 15 mm, fixé dans un tuyau de sortie standard avec Ø 34 mm des réservoirs ou fûts ci-dessus.
Couleur	Rouge/blanc naturel
Référence	67.835050



Valve d'aération	
Dimensions	Ø 200 x H 165 mm
Exécution	Valve d'aération incl. bouchon avec trou et anneau de fermeture en caoutchouc, pour fûts et réservoirs avec une ouverture de Ø 200 mm.
Couleur	Rouge/transparent
Référence	67.730029.V



Cadres gerbables en acier	
Dimensions	Dépend du type réservoir.
Exécution	Cadres gerbables en acier, laqués, pour réservoirs en plastique ci-dessus.
Couleur	Gris



Poignées ou anses	
Exécution	Afin de pouvoir les manipuler facilement, les fûts et réservoirs sont munis d'une anse (fûts de 10 et 15 litres) ou de deux poignées rabattables avec arrêt en position horizontale.



Tuyau de sortie Ø 34 mm	
Exécution	Les fûts et réservoirs en plastique sont équipés de série d'un tuyau de sortie de 34 mm de diamètre avec bouchon situé dans le bas et pouvant éventuellement être remplacé par un robinet.

Conteneurs à déchets

Conteneurs de pré-tri

Les conteneurs de pré-tri sont idéaux pour récolter efficacement les différents déchets au bureau, dans un atelier ou un entrepôt. Les conteneurs de pré-tri existent de série en cinq couleurs différentes de manière à pouvoir composer facile-

ment une unité de tri des déchets pratique. Divers accessoires permettent de compléter notre série de conteneurs de pré-tri : vos déchets triés peuvent ensuite être collectés sans aucun problème.



Conteneur de pré-tri 60 litres	
Dimensions	560 x 280 x H 590 mm
Volume	60 litres
Exécution	Conteneur de pré-tri emboîtable.
Couleur	Bleu (10), jaune (11), vert (12), gris (13), rouge (14)
Référence	67.7780.60 + numéro de couleur

Conteneur de pré-tri 90 litres	
Dimensions	490 x 490 x H 610 mm
Volume	90 litres
Exécution	Conteneur de pré-tri emboîtable.
Couleur	Bleu (20), jaune (21), vert (22), gris (23), rouge (24)
Référence	67.7780.90 + numéro de couleur

Chariot	
Exécution	Chariot en plastique pour conteneur de pré-tri de 60 ou 90 litres. Les chariots peuvent être agrandis avec des raccords afin de créer des unités de tri de déchets.
Couleur	Gris foncé
Référence	67.778060 (chariot pour 60 litres)
Référence	67.778070 (chariot pour 90 litres)
Référence	67.7780.V (raccord)



Couvercle à poser 60 l	
Dimensions	555 x 270 x H 45 mm
Exécution	Couvercle à poser pour conteneur de pré-tri de 60 litres, avec 2 poignées.
Couleur	Bleu (40), jaune (41), vert (42), gris (48), rouge (43)
Référence	67.7780.60D + numéro de couleur

Couvercle à poser 90 l	
Dimensions	510 x 455 x H 50 mm
Exécution	Couvercle à poser pour conteneur de pré-tri de 90 litres, avec 2 poignées.
Couleur	Bleu (44), jaune (45), vert (46), gris (49), rouge (47)
Référence	67.7780.90D + numéro de couleur

Charnière pour couvercle à poser	
Dimensions	125 x 45 x H 85 mm
Exécution	Charnière pour couvercle à poser de conteneurs de pré-tri de 60 et 90 litres; pour créer un couvercle à charnière.
Couleur	Gris foncé
Référence	67.7780.S

Poubelles

Des poubelles en plastique, qui ont déjà prouvé leurs qualités dans la pratique depuis plusieurs années. Une poubelle peut être utilisée dans tous les secteurs d'activités et pour toutes les applications possibles. Bon nombre d'utilisateurs ne peuvent plus s'en passer!



Poubelle 35 litres	
Dimensions	Ø 387 x H 510 mm
Volume	35 litres
Exécution	Poubelle avec couvercle à charnière et une bride de verrouillage galvanisée.
Couleur	Gris foncé
Référence	82030000

Poubelle 50 litres	
Dimensions	Ø 387 x H 730 mm
Volume	50 litres
Exécution	Poubelle avec couvercle à charnière et 2 poignées en plastique.
Couleur	Gris foncé
Référence	82020000

Poubelle 70 litres	
Dimensions	Ø 440 x H 640 mm
Volume	70 litres
Exécution	Poubelle avec couvercle à charnière et 2 poignées en plastique.
Couleur	Gris foncé
Référence	82010000

Poubelle 110 litres	
Dimensions	Ø 440 x H 930 mm
Volume	110 litres
Exécution	Poubelle avec couvercle à charnière et 2 poignées en plastique.
Couleur	Gris foncé
Référence	81361810



Bacs de récupération 400 x 300 mm - 482 x 340 mm

Un tri optimal commence sur le lieu de travail. À cette fin, nous proposons divers **bacs de récupération** pour papier, verre ou d'autres applications. Tous nos produits sont particulièrement robustes pour une utilisation de longue durée et sans problème. Afin de faciliter le tri des déchets, nos bacs de récupération existent en différentes couleurs. Ils peuvent en outre être munis d'une impression d'application ou de propriété.

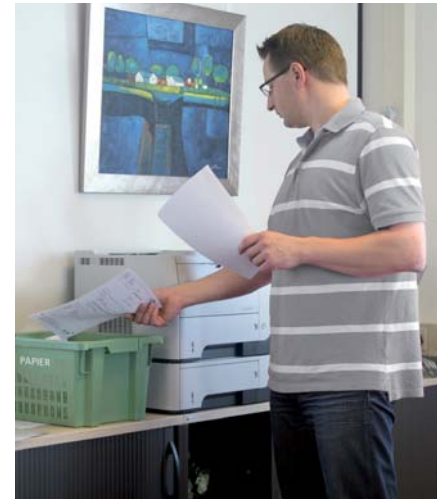

Bac de récupération 18 litres	
Dimensions	400 x 300 x H 220 mm
Volume	18 litres
Exécution	Bac gerbable emboîtable avec parois et fond fermés, idéal pour papier.
Couleur	Vert
Référence	7924.760.415



Bac de récupération 18 litres	
Dimensions	400 x 300 x H 220 mm
Volume	18 litres
Exécution	Bac gerbable emboîtable avec parois ajourées et fond fermé, idéal pour papier.
Couleur	Vert
Référence	7924.710.415



Bac de récupération 32 litres papier	
Dimensions	482 x 340 x H 384 mm
Volume	32 litres
Exécution	Bac gerbable emboîtable pour papier. Avec parois ajourées, fond fermé et impression 'Papier' des 2 côtés.
Couleur	Bleu
Référence	99.PPB.3



Bac de récupération 32 litres verre	
Dimensions	482 x 340 x H 384 mm
Volume	32 litres
Exécution	Bac gerbable emboîtable pour verre. Avec parois ajourées, fond fermé et impression 'Verre' des 2 côtés.
Couleur	Vert
Référence	99.GLB.5



Bac de récupération 28,5 litres	
Dimensions	400 x 300 x H 320 mm
Volume	28,5 litres
Exécution	Bac gerbable avec fond renforcé et poignées fermées, idéal pour papier.
Couleur	Gris
Référence	30.432.RDH



Bac de récupération 37,5 litres	
Dimensions	400 x 300 x H 400 mm
Volume	37,5 litres
Exécution	Bac gerbable avec fond renforcé et poignées fermées, idéal pour papier.
Couleur	Gris
Référence	30.440.RDH

Conteneurs à déchets

Nos **conteneurs à déchets** représentent toujours le meilleur choix afin de trier les déchets de manière respectueuse pour l'environnement. Ils se caractérisent par leur grande résistance à l'usure, aux acides et aux UV. La coque du conteneur et les fixations des roues sont en outre renforcées et dotées d'une immense capacité de charge. Les conteneurs à déchets sont fabriqués en plastique lisse de manière à empêcher les déchets

et la saleté d'y adhérer. Pour un tri pratique des déchets, nos conteneurs existent en différentes couleurs et peuvent en outre être munis d'une impression correspondante ou de divers accessoires. Nos conteneurs à déchets sont extrêmement appréciés, tant au niveau national qu'international, en raison de leur qualité constante et de leur longue durée de vie.

Conteneurs 2 roues



Conteneur 60 litres	
Dimensions	450 x 515 x H 930 mm
Volume	60 litres
Exécution	Conteneur 2 roues avec couvercle à charnière.
Couleur	Gris (1810), vert (1510)
Référence	8133 + numéro de couleur



Conteneur 80 litres	
Dimensions	450 x 515 x H 930 mm
Volume	80 litres
Exécution	Conteneur 2 roues avec couvercle à charnière.
Couleur	Gris (1810), vert (1510), bleu (1310), rouge (1910), jaune (1410)
Référence	8137 + numéro de couleur



Conteneur 120 ou 140 litres	
Dimensions	480 x 555 x H 930 ou H 1100 mm
Volume	120 ou 140 litres
Exécution	Conteneur 2 roues avec couvercle à charnière.
Couleur	Gris (1810), vert (1510), bleu (1310), rouge (1910), jaune (1410)
Référence	8150 + numéro de couleur (120 litres)
Référence	8189 + numéro de couleur (140 litres)



Conteneur 180 litres	
Dimensions	480 x 740 x H 1080 mm
Volume	180 litres
Exécution	Conteneur 2 roues avec couvercle à charnière.
Couleur	Gris (1816), vert (1516), bleu (1316)
Référence	8160 + numéro de couleur



Conteneur 240 litres	
Dimensions	570 x 720 x H 1080 mm
Volume	240 litres
Exécution	Conteneur 2 roues avec couvercle à charnière.
Couleur	Gris (1811), vert (1511), bleu (1311), rouge (1911), jaune (1411)
Référence	8188 + numéro de couleur



Conteneur 360 litres	
Dimensions	625 x 850 x H 1100 mm
Volume	360 litres
Exécution	Conteneur 2 roues avec couvercle à charnière.
Couleur	Gris (1810), vert (1110-B), bleu (1110-BL)
Référence	8142 + numéro de couleur



Fente	
Exécution	Fente dans le couvercle d'un conteneur 2 roues.
Référence	99.INW.1



Commande au pied	
Exécution	Commande au pied galvanisée pour applications hygiéniques. Disponible pour tous les conteneurs 2 roues.
Référence	99.2333114



Serrure triangulaire	
Exécution	Verrou pour le couvercle d'un conteneur 2 roues. Le couvercle verrouille quand celui-ci est fermé. Déverrouillage par la clé, livrée avec le conteneur.
Référence	99.SL.1

Conteneurs 4 roues



Conteneur 660 litres	
Dimensions	1350 x 770 x H 1200 mm
Volume	660 litres
Exécution	Conteneur 4 roues avec couvercle plat à charnière. 4 roulettes pivotantes, 2 avec frein.
Couleur	Gris (1810), vert (1510), bleu (1310), rouge (1910), jaune (1410)
Référence	8116 + Numéro de couleur



Conteneur 770 litres	
Dimensions	1350 x 770 x H 1360 mm
Volume	770 litres
Exécution	Conteneur 4 roues avec couvercle plat à charnière. 4 roulettes pivotantes, 2 avec frein.
Couleur	Gris (1810), vert (1510), bleu (1310), rouge (1910), jaune (1410)
Référence	8117 + Numéro de couleur



Conteneur 1000 litres	
Dimensions	1370 x 1118 x H 1295 mm
Volume	1000 litres
Exécution	Conteneur 4 roues avec couvercle plat à charnière. 4 roulettes pivotantes, 2 avec frein.
Couleur	Gris (1810), vert (1510), bleu (1310), rouge (1910), jaune (1410)
Référence	8230 + Numéro de couleur



Conteneur 1100 litres	
Dimensions	1370 x 1118 x H 1470 mm
Volume	1100 litres
Exécution	Conteneur 4 roues avec couvercle bombé à charnière. 4 roulettes pivotantes, 2 avec frein.
Couleur	Gris (1810), vert (1510), bleu (1310), rouge (1910), jaune (1410)
Référence	8229 + Numéro de couleur



Différentes couleurs et impression	
Exécution	Les conteneurs 2 ou 4 roues existent en différentes couleurs et peuvent être munis d'une impression, par exemple un logo ou des lettres standard (hauteur des caractères de 15 ou 30 mm).



Dispositif central de blocage des roues	
Exécution	Dispositif central de blocage total des roues avec système de fermeture.



Fente avec protection de pluie	
Exécution	Fente dans le couvercle d'un conteneur 4 roues. Peut être couverte par la protection de pluie représentée.
Référence	NR.002.INW (fente)
Référence	99.RGK.7 (protection de pluie)



Système d'attelage	
Exécution	Attelage en acier galvanisé avec mécanisme à ressort. Pour transport en wagon avec une charrette (électrique). Crochet d'attelage monté à l'autre côté.
Référence	99.KK.1



Commande au pied	
Exécution	Ouverture à pédale, pour l'ouverture pratique et hygiénique du couvercle d'un conteneur 4 roues.
Référence	99.VTB.4



Serrure triangulaire	
Dimensions	80 x 40 x H 18/30 mm
Exécution	Verrou pour le couvercle d'un conteneur 4 roues. Le couvercle verrouille quand celui-ci est fermé. Déverrouillage par la clé, livrée avec le conteneur.
Référence	99.SL.1

Bacs de rétention

Pour recueillir les substances toxiques pour l'environnement, nous proposons une gamme complète de bacs en plastique particulièrement résistants aux chocs et aux produits chimiques. Nos bacs de rétention garantissent ainsi une méthode de travail ou un stockage sûr et sans fuite.



Bac de rétention emboîtable 350 x 330

Dimensions	350 x 330 x H 130 mm
Volume	9 litres
Exécution	Parois et fond fermés.
Couleur	Noir
Référence	99.4061



Bac de rétention emboîtable 600 x 400

Dimensions	600 x 400 x H 120 mm
Volume	20 litres
Exécution	Parois et fond fermés.
Couleur	Noir
Référence	99.5011



Bac de rétention gerbable 650 x 400

Dimensions	650 x 400 x H 180 mm
Volume	35 litres
Exécution	Parois et fond fermés.
Couleur	Noir
Référence	99.5301



Bac de rétention emboîtable 760 x 470

Dimensions	760 x 470 x H 180 mm
Volume	40 litres
Exécution	Parois et fond fermés.
Couleur	Noir
Référence	99.5021



Bac de rétention emboîtable 910 x 710

Dimensions	910 x 710 x H 90 mm
Volume	45 litres
Exécution	Parois et fond fermés.
Couleur	Noir
Référence	81191810



Bac de rétention emboîtable 770 x 510

Dimensions	770 x 510 x H 290 mm
Volume	65 litres
Exécution	Parois et fond fermés..
Couleur	Noir
Référence	99.5041



Bac de rétention emboîtable 870 x 530

Dimensions	870 x 530 x H 320 mm
Volume	90 litres
Exécution	Parois et fond fermés..
Couleur	Noir
Référence	99.5061



Bac de rétention sur mesure

Outre les versions standard, nous fournissons des produits sur mesure fabriqués selon les souhaits du client. Ceux-ci sont fabriqués à partir d'une matière plastique (PEHD) très épaisse et résistante aux produits chimiques.



BIG BOX 1200 x 800

Dimensions	1200 x 800 x H 790 mm
Volume	535 litres
Exécution	Parois et fond fermés, avec 3 semelles en longueur.
Couleur	Noir
Référence	4403.300.093



BIG BOX 1200 x 1000

Dimensions	1200 x 1000 x H 760 mm
Volume	670 litres
Exécution	Parois et fond fermés, sur 4 pieds.
Couleur	Noir
Référence	4401.100.093



BIG BOX 1200 x 1000

Dimensions	1200 x 1000 x H 790 mm
Volume	670 litres
Exécution	Parois et fond fermés, avec 3 semelles en longueur.
Couleur	Noir
Référence	4401.300.093

Palettes de rétention

Les grands fûts et d'autres grandes marchandises s'adaptent parfaitement à nos **palettes de rétention**. Elles ne nécessitent pas d'entretien et sont fabriquées en PEHD résistant aux chocs et extrêmement résistant aux différents acides et produits

chimiques. Toutes nos palettes de rétention sont équipées d'orifices d'accès permettant de les déplacer facilement avec un chariot élévateur ou un transpalette.



Palette de rétention 800 x 600

Dimensions	800 x 600 x H 225 mm
Cap. de rétention	17 litres
Cap. de charge	600 kg
Exécution	Palette sur 6 pieds avec alvéoles.
Couleur	Vert
Référence	12.R1908



Palette de rétention 1200 x 800

Dimensions	1200 x 800 x H 225 mm
Cap. de rétention	35 litres
Cap. de charge	700 kg
Exécution	Palette sur 9 pieds avec alvéoles.
Couleur	Vert, bleu clair
Référence	12.R2906



Palette de rétention 1250 x 850

Dimensions	1250 x 850 x H 230 mm
Cap. de rétention	150 litres
Cap. de charge	500 kg
Exécution	Sur pieds avec coussin amovible.
Couleur	Vert avec palette noire
Référence	12.XS007



Palette de rétention 1200 x 800

Dimensions	1200 x 800 x H 310 mm
Cap. de rétention	120 litres (avec coussin 110 litres)
Cap. de charge	750 kg
Exécution	Parois et fond fermés.
Couleur	Noir
Référence	99.OPP.80120.2



Coussin pour palette de rétention 1200 x 800

Dimensions	1175 x 775 x H 160 mm
Cap. de rétention	500 kg
Exécution	Coussin en plastique pour palette de rétention 99.OPP.80120.2.
Couleur	Noir
Référence	55.QP1208M3RR



Palette de rétention 850 x 850 pour fûts

Dimensions	850 x 850 x H 510 mm
Cap. de rétention	210 litres
Cap. de charge	400 kg
Exécution	Palette sur 9 pieds pour 1 fût.
Couleur	Vert
Référence	12.KS000



Palette de rétention 1300 x 800 pour fûts

Dimensions	1300 x 800 x H 380 mm
Cap. de rétention	215 litres
Cap. de charge	800 kg
Exécution	Palette sur 9 pieds pour 2 fûts.
Couleur	Vert
Référence	12.QS000



Palette de rétention 1300 x 1300 pour fûts

Dimensions	1300 x 1300 x H 285 mm
Cap. de rétention	240 litres
Cap. de charge	1600 kg
Exécution	Palette sur 9 pieds pour 4 fûts.
Couleur	Vert
Référence	12.WSA07



Palette de rétention 1300 x 1300 pour fûts

Dimensions	1300 x 1300 x H 445 mm
Cap. de rétention	450 litres
Cap. de charge	1600 kg
Exécution	Palette sur 9 pieds pour 4 fûts.
Couleur	Vert
Référence	12.VSA07



Support pour fût de 220 litres

Dimensions	1245 x 570 x H 664 mm
Cap. de charge	330 kg
Exécution	Support stable pour un fût étendu. Unité de soutirage pratique avec rétention.
Couleur	Noir
Référence	12.FS107





Chariots de transport

Grâce à nos **chariots**, le transport de vos bacs et caisses se fait sur roulettes. La logistique des bacs, boîtes, tonneaux etc. est donc plus efficace et plus simple. Chaque situation pratique pose toutefois des exigences différentes. Les chariots de la série 52 ont une capacité de charge élevée et peuvent être utilisés de manière universelle grâce au cadre grillagé. Hormis les bacs et caisses standard Euronorm (600 x 400 mm), ils sont donc également adaptés aux marchandises de tailles différentes telles que des boîtes, des tonneaux et des seaux.

Du fait de la structure en escalier du cadre, notre chariot 2800.500 est adapté à la fois aux bacs gerbables, aux bacs gerbables emboîtables et aux bacs de distribution de la série INTEGRA. Notre chariot basculant en acier inoxydable ne nécessite pas d'entretien, est pratiquement indestructible et est principalement utilisé dans des environnements alimentaires et hygiéniques. Tous nos chariots sont disponibles équipés de roues et roulettes dans différentes versions afin que le chariot s'adapte à votre situation spécifique.



Chariot en plastique 600 x 400	
Dimensions	610 x 410 x H 200 mm
Exécution	Chariot avec 4 roulettes pivotantes Ø 100 mm.
Chape / roue	Galvanisée / bandage PU-non tachant
Capacité de charge	300 kg
Couleur	Rouge (E), bleu (H), bleu clair (F)
Référence	52.TR6040.4 + code de couleur



Chariot en plastique 600 x 400	
Dimensions	610 x 410 x H 200 mm
Exécution	Chariot avec 4 roulettes pivotantes Ø 100 mm.
Chape / roue	Inox / roue monobloc PP
Capacité de charge	300 kg
Couleur	Rouge (E), bleu (H), bleu clair (F)
Référence	52.TR6040.RVS + code de couleur



Chariot en plastique 600 x 400 high-care	
Dimensions	610 x 410 x H 210 mm
Exécution	Chariot hygiénique, dessous lisse et sans structure grillagée, avec 4 roulettes pivotantes Ø 100 mm.
Chape / roue	Galvanisée / bandage PU non tachant
Capacité de charge	300 kg
Couleur	Rouge
Référence	52.TRH6040.4.E



Chariot en plastique 600 x 400 high-care	
Dimensions	610 x 410 x H 210 mm
Exécution	Chariot hygiénique, dessous lisse et sans structure grillagée, avec 4 roulettes pivotantes Ø 100 mm.
Chape / roue	Inox / roue monobloc PP
Capacité de charge	300 kg
Couleur	Rouge
Référence	52.TRH6040.RVS



Chariot en plastique 600 x 400	
Dimensions	615 x 415 x H 185 mm
Exécution	Chariot avec 4 roulettes pivotantes Ø 100 mm.
Chape / roue	Galvanisée / roue monobloc PP
Capacité de charge	250 kg
Couleur	Jaune
Référence	2800.500.312



Chariot en plastique 600 x 400	
Dimensions	600 x 400 x H 180 mm
Exécution	Chariot avec 4 roulettes pivotantes Ø 100 mm.
Chape / roue	Galvanisée / roue monobloc PP
Capacité de charge	250 kg
Couleur	Rouge
Référence	8400.500.205



Chariot basculant en inox 600 x 400 high-care	
Dimensions	655 x 410 x H 165 mm
Exécution	Chariot en inox basculant avec 6 roues fixes Ø 125 mm, peut tourner sur lui-même.
Roue	Monobloc PA
Capacité de charge	300 kg
Couleur	Métallique
Référence	A-89009-RVS



Chariot en plastique 800 x 600	
Dimensions	810 x 610 x H 225 mm
Exécution	Chariot avec 2 roulettes pivotantes et 2 roulettes fixes Ø 125 mm.
Chape / roue	Galvanisée / bandage PU non tachant
Capacité de charge	300 kg
Couleur	Rouge (E), bleu clair (F)
Référence	52.TR8060.2 + code de couleur



Chariot en aluminium 800 x 600	
Dimensions	815 x 615 x H 165 mm
Exécution	Chariot avec 2 roulettes pivotantes et 2 roulettes fixes Ø 100 mm.
Chape / roue	Plastique / roue monobloc PP
Capacité de charge	250 kg
Couleur	Gris / alu : couleur métallique
Référence	7776.700.623



Conteneurs roulants

Nos **conteneurs roulants** font désormais partie intégrante du processus logistique et sont généralement utilisés dans le secteur du commerce de détail. Ils sont idéaux pour le transport de différentes marchandises et forment une solide combinaison avec nos systèmes de bacs et de caisses. Par exemple, 2 bacs EURONORM 600 x 400 mm ou 4 bacs EURONORM 400 x 300 mm peuvent être placés les uns à côté des autres sur le conteneur roulant. Nos conteneurs roulants peuvent être fournis avec ou sans paroi arrière. En version standard, les conteneurs roulants sont munis de parois galvanisées. Ils peuvent néanmoins être dotés de parois laquées de couleur bleue, rouge ou verte également. De plus, les conteneurs roulants peuvent être surmontés d'un toit et d'une porte verrouillable pour le transport en toute sécurité de marchandises de valeur. En version standard, les conteneurs roulants sont fournis avec 2 roulettes fixes et 2 roulettes pivotantes galvanisées et bandage en caoutchouc non tachant (Ø 125 mm). Ils peuvent être équipés d'autres types de roues et de chapes, disponibles en option.



Revêtement parois

Dimensions	Hauteur parois 1450 mm
Exécution	En version standard, nos conteneurs roulants sont munis de parois zinguées (BV). Il est aussi possible de laquer les parois de couleur bleue (DP), rouge (RP) ou verte (GP).
Option	Hauteurs déviantes de vos parois par travail de précision.



Types de roulettes

En version standard, les conteneurs roulants sont fournis avec 2 roulettes fixes et 2 roulettes pivotantes galvanisées et bandage en caoutchouc non tachant (Ø 125mm). En option, les conteneurs roulants peuvent être munis de roulettes en polyamide (Ø 108 mm ou Ø 125 mm) ou de chapes en acier inoxydable. Des roulettes pivotantes avec blocage total peuvent également être fournies.



Sangle

Dimensions	1050 x 25 mm
Exécution	Sangle en nylon avec 1 crochet d'acier galvanisé.
Couleur	noir
Référence	99.459946



Etagère intermédiaire pour conteneurs roulants acier

Exécution	Etagère intermédiaire détachée en acier galvanisé pour conteneurs roulants standard ou conteneurs antivols. Sans ou avec rebord.
Référence	52.TLOR.BV (sans rebord)
Référence	52.TLMR.BV (avec rebord)
Référence	52.TL.S720.AD (conteneur antivol)

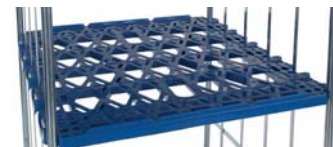

Etagère intermédiaire pour conteneurs roulants plastique

Exécution	Etagère intermédiaire détachée en plastique pour conteneurs roulants. Apte à conteneur roulant avec parois latérales ou aussi avec paroi arrière.
Couleur	Rouge (3000), bleu foncé (5010), vert (6024)
Référence	52.TL2.KU + numéro de couleur (2 parois latérales)
Référence	52.TL3.KU + numéro de couleur (2 parois latérales + paroi arrière)



Conteneurs roulants avec parois latérales	
Dimensions	724 x 815 x H 1678 mm
Exécution	Plateau roulant en plastique avec 2 parois latérales en acier (galvanisées), enfoncées et serrées.
Capacité de charge	500 kg
Couleur plateau	Gris (7032), rouge (3000), bleu foncé (5010), bleu clair (5012), vert (6024)
Référence	52.S720.ZBV + numéro de couleur



Conteneurs roulants avec parois latérales et paroi arrière	
Dimensions	724 x 815 x H 1678 mm
Exécution	Plateau roulant en plastique avec 2 parois latérales et 1 paroi arrière en acier. Parois latérales enfoncées et serrées, paroi arrière fixée avec des pinces.
Capacité de charge	500 kg
Couleur plateau	Gris (7032), rouge (3000), bleu foncé (5010), bleu clair (5012), vert (6024)
Référence	52.S720.ZABV + numéro de couleur



Conteneur antivol	
Dimensions	720 x 810 x H 1800 mm
Exécution	Plateau roulant en plastique avec construction galvanisée en acier : 2 parois latérales, paroi arrière, toit et porte à charnière (hauteur utile 1600 mm*). Fixé sur le plateau roulant à l'aide de pinces et vis.
Maillage	50 x 50 mm
Capacité de charge	500 kg
Couleur plateau	Gris (7032), rouge (3000), bleu foncé (5010), bleu clair (5012), vert (6024)
Référence	52.S720.AD.2 + numéro de couleur
*Option	Construction avec hauteur utile de 1350 mm.



Housse de protection	
Dimensions	740 x 830 x H 1500 mm (aussi sur mesure)
Exécution	Housse de protection avec 2 fermetures éclair jusqu'en haut. Faite de polyester 600D étanche. Apte aux conteneurs roulants, aux chariots avec bacs etc.
Couleur	Noir, blanc, jaune, orange, rouge, bordeaux, bleu, vert, bleu foncé, gris, anthracite
Référence	99.ABH.600D + couleur

Caillebotis en plastique

Les **caillebotis** en plastique facilitent le travail dans des locaux humides et froids, par exemple à proximité de lignes de production. De plus, ils veillent à ce que les bacs et caisses ne soient pas posés à même le sol (HACCP). Nos caillebotis sont faciles à assembler afin de former de plus grandes unités ; système complet avec rampes d'accès et éléments d'angle.



Caillebotis type 45	hauteur 15 mm
Dimensions	600 x 600 x H 15 mm
Exécution	Caillebotis en plastique.
Capacité de charge	150 kg/dm ²
Couleur	Brun (820), beige (340)
Référence	4500.000 + numéro de couleur



Caillebotis type 64	hauteur 25 mm
Dimensions	1200 x 600 x H 25 mm
Exécution	Caillebotis en plastique, à combiner avec élément d'angle et rampe d'accès type 64.
Capacité de charge	250 kg/dm ²
Couleur	Vert (403), bleu (630)
Référence	6401.000 + numéro de couleur

Rampe d'accès type 64	hauteur 25 mm
Dimensions	600 x 112 x H 25 mm
Exécution	Rampe d'accès en plastique, montante d'un côté. À combiner avec caillebotis et élément d'angle type 64.
Capacité de charge	250 kg/dm ²
Couleur	Vert (403), bleu (630)
Référence	6401.400 + numéro de couleur

Élément d'angle type 64	hauteur 25 mm
Dimensions	112 x 112 x H 25 mm
Exécution	Élément d'angle en plastique, montant de 2 côtés. À combiner avec caillebotis et rampe d'accès type 64.
Capacité de charge	250 kg/dm ²
Couleur	Vert (403), bleu (630)
Référence	6401.500 + numéro de couleur



Caillebotis type 31	hauteur 50 mm
Dimensions	1200 x 600 x H 50 mm
Exécution	Caillebotis en plastique, à combiner avec élément d'angle et rampe d'accès type 31.
Capacité de charge	500 kg/dm ²
Couleur	Gris
Référence	3126.000

Caillebotis type 31	hauteur 50 mm
Dimensions	600 x 600 x H 50 mm
Exécution	Caillebotis en plastique, à combiner avec élément d'angle et rampe d'accès type 31.
Capacité de charge	500 kg/dm ²
Couleur	Gris
Référence	3127.000



Rampe d'accès type 31	hauteur 50 mm
Dimensions	600 x 200 x H 50 mm
Exécution	Rampe d'accès en plastique, montante d'un côté. À combiner avec caillebotis et élément d'angle type 31.
Capacité de charge	500 kg/dm ²
Couleur	Gris
Référence	3126.400

Élément d'angle type 31	hauteur 50 mm
Dimensions	200 x 200 x H 50 mm
Exécution	Élément d'angle en plastique, montant de 2 côtés. À combiner avec caillebotis et rampe d'accès type 31.
Capacité de charge	500 kg/dm ²
Couleur	Gris
Référence	3126.500





Pince à étiquette clipsable	galvanisée
Dimensions	80 x 21 mm
Exécution	Pince à étiquette universelle, galvanisée. Est serré sur une côte renforcée d'un bac. Apte aux bacs gerbables et aux bacs gerbables emboîtables.
Couleur	Métallique
Référence	89.E3



Pince à étiquette rivetée	galvanisée
Dimensions	60 x 30 mm
Exécution	Pince à étiquette universelle, galvanisée. Fixé par rivets tubulaires. Apte aux bacs gerbables et aux bacs gerbables emboîtables.
Couleur	Métallique
Référence	6403.830.000



Pince à étiquette rivetée	plastique
Dimensions	60 x 30 mm
Exécution	Pince à étiquette universelle en plastique. Fixé par rivets tubulaires. Apte aux bacs gerbables et aux bacs gerbables emboîtables.
Couleur	Noir
Référence	1995.002



Pincettes à étiquette autocollantes	plastique
Exécution	Pincettes à étiquette avec bande adhésive. Apte aux caisses-palettes, bacs gerbables et bacs gerbables emboîtables.
Couleur	Transparent
Référence	99.BA-CLI351 (25 x 19 mm)
Référence	99.BA-CLI353 (75 x 19 mm - ou sur mesure)



Porte-étiquettes autocollants	plastique
Exécution	Porte-étiquettes universels avec bande adhésive double. Ouvert et accessible pour étiquettes des 3 côtés. Apte aux bacs gerbables, bacs gerbables emboîtables et caisses-palettes.
Couleur	Transparent
Référence	4541.830 (120 x 80 mm)
Référence	4541.831 (210 x 78 mm - ou sur mesure)



Produits thermoformés : couvercles - porte-pièces
Des produits thermoformés sont fabriqués en séries petites et en séries de taille moyenne (dès 150 exemplaires) comme accessoire pour nos bacs, mais aussi comme produit totalement indépendant. Comme par exemple : des couvercles uniques et des porte-pièces pour des pièces techniques.



Logo en relief
Un certain nombre de bacs gerbables peuvent être munis d'un logo en relief, en fonction des quantités. Pour connaître les possibilités, adressez-vous à nos spécialistes produits !



Inserts
Nos bacs gerbables Euronorm peuvent être équipés d'inserts pour un stockage efficace. Les inserts ont des bords de préhension pour qu'il soit plus facile d'enlever les inserts. Pour connaître les possibilités, adressez-vous à nos spécialistes produits !



Bandes de séparation
Pour vous permettre de ranger vos marchandises de manière ordonnée, les bacs gerbables peuvent être équipés de bandes de séparation. Pour connaître les possibilités, adressez-vous à nos spécialistes produits !



Étiquettes à code-barres et transpondeurs RFID
Tous nos produits peuvent être munis d'étiquettes à code-barres ou de transpondeurs RFID. Pour une identification simple et rapide, un traitement automatique et la traçabilité du contenant et de son contenu. Pour connaître les possibilités, adressez-vous à nos spécialistes produits !



Impression
Pour désigner leur propriétaire ou pour une meilleure identification de leur application, la plupart de nos produits peuvent être munis d'une impression ; telle qu'un logo d'entreprise, un texte en caractères standard ou une numérotation croissante. Pour connaître les possibilités, adressez-vous à nos spécialistes produits !



Étiquette autocollante
Nos produits peuvent être munis d'un porte-étiquette autocollant. Il vous sera facile d'appliquer puis d'enlever une étiquette sur ce porte-étiquette sans laisser de traces résiduelles. Pour connaître les possibilités, adressez-vous à nos spécialistes produits !



TRANSOPLAST

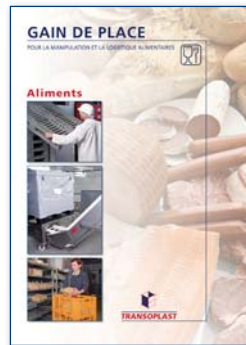

Profitez de notre expertise

Tirez parti de notre expérience en matière de systèmes de transport et de stockage en plastique. Cette expérience se combine à une vaste connaissance des produits et une organisation flexible et orientée clientèle. Forts de notre longue expérience, nous connaissons les exigences de l'industrie et nous sommes en mesure d'offrir une solution répondant à vos souhaits spécifiques.

Laissez-vous convaincre par la qualité et la diversité de notre assortiment en feuilletant cette brochure. Vous en trouverez un aperçu plus étendu encore dans les dépliants ci-dessus ou sur notre site Internet www.transoplast.be.

Le Groupe Transoplast se tient à votre disposition!



Transoplast bvba
Diepenbekerweg 30
B-3500 Hasselt
Tél. (011) 23 54 50
Fax (011) 23 54 49
E-mail info@transoplast.be
Internet www.transoplast.be



Hulkenberg bv
Ulenpasweg 2
7041 GB 's-Heerenberg
Tél. (0314) 66 44 00
Fax (0314) 66 50 37
E-mail info@hulkenberg.nl
Internet www.hulkenberg.nl



Transoplast GmbH
Groendahlscher Weg 87
D-46446 Emmerich
Tél. (0 28 22) 97 78-55
Fax (0 28 22) 97 78-56
E-mail info@transoplast.de
Internet www.transoplast.de

www.transoplast.be